

MENZER **V**PRO

LHS 225 PRO / LHS 225 PRO VARIO

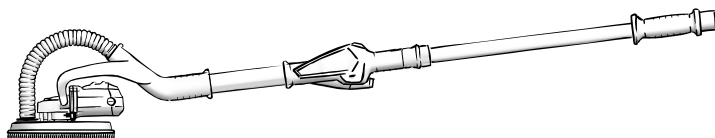

CZ	BRUSKA S DLOUHÝM KRKEM	Překlad originálního návodu k obsluze
DE	LANGHALSSCHLEIFER	Originalbetriebsanleitung
GB	DRYWALL SANDER	Translation of the original operating instructions
ES	LIJADORA DE CUELLO LARGO	Traducción de las instrucciones de uso originales
FR	PONCEUSE GIRAFE	Traduction du mode d'emploi original
IT	LEVIGATRICE A COLLO LUNGO	Traduzione delle istruzioni
PL	SZLIFIERKI NA WYSIĘGNIKU	Tłumaczenie oryginalnej instrukcji obsługi
RO	ȘLEFUITOR CU BRAȚ LUNG	Traducerea manual de utilizare original
SK	BRÚSKA S DLHÝM KRKOM	Preklad originálny návod na používanie

SLOVENSKÁ

ROMÂNESC

POLSKI

ITALIANO

FRANÇAIS

ESPAÑOL

ENGLISH

DEUTSCH

ČESKY

5.

5.1 LHS 225 PRO / LHS 225 PRO VARIO



LHS 225 PRO

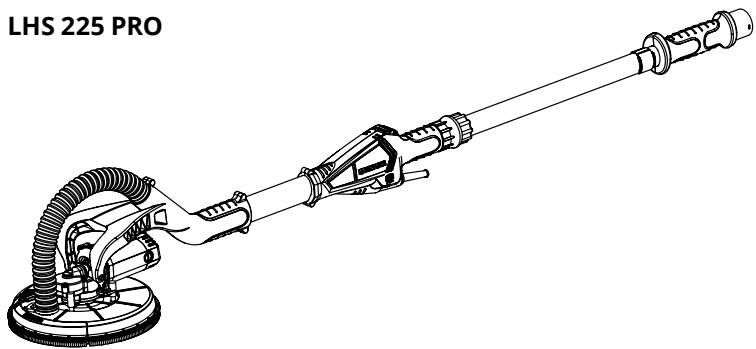

LHS 225 PRO VARIO

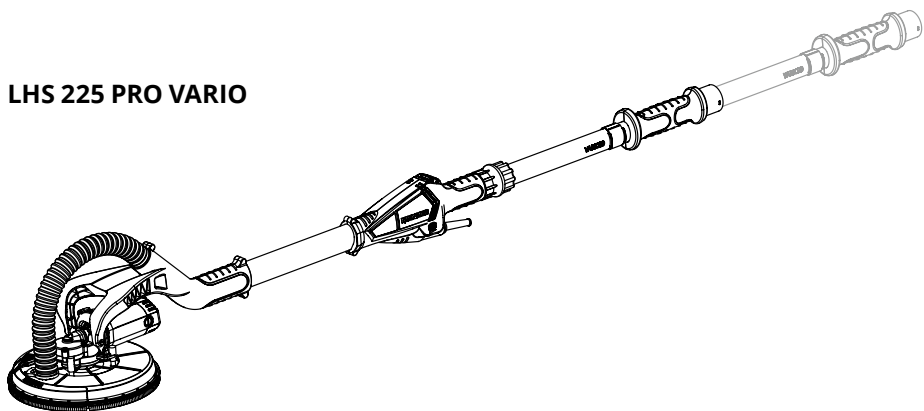

2

5.2 LHS 225 PRO / LHS 225 PRO VARIO

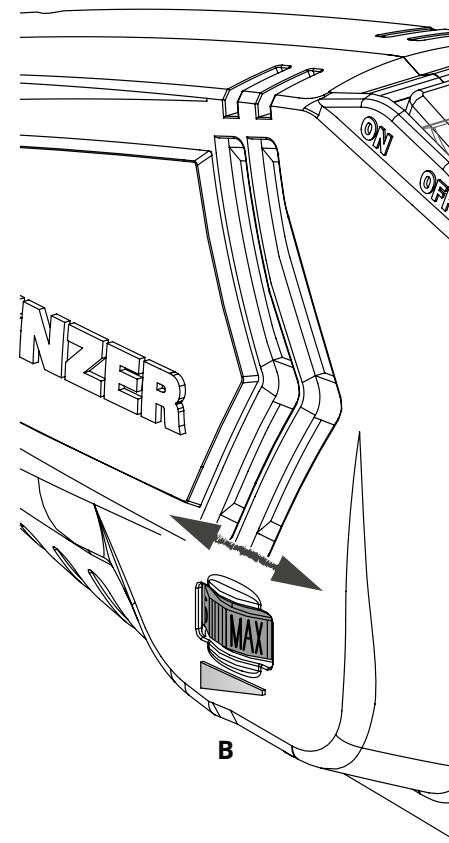
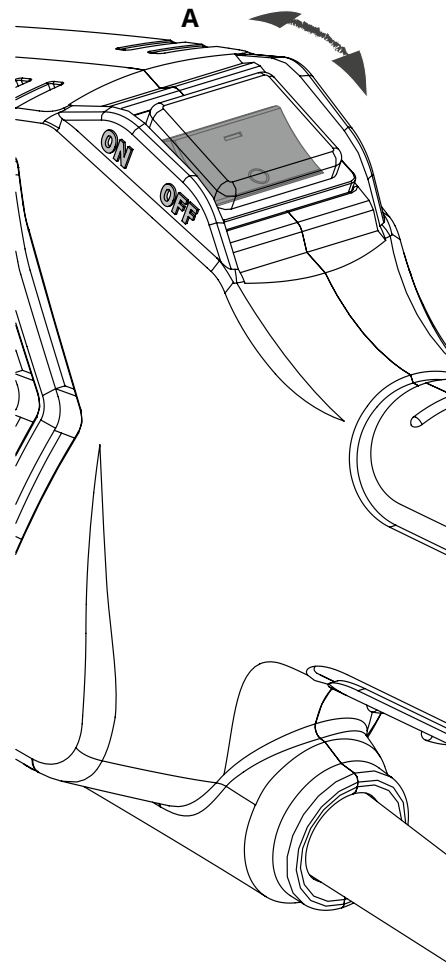
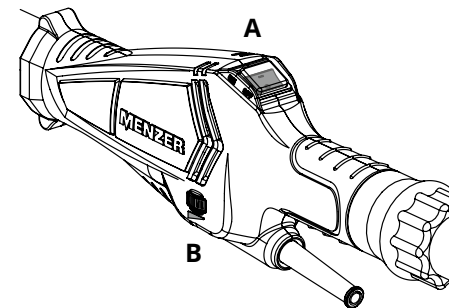

3

5.3 LHS 225 PRO / LHS 225 PRO VARIO

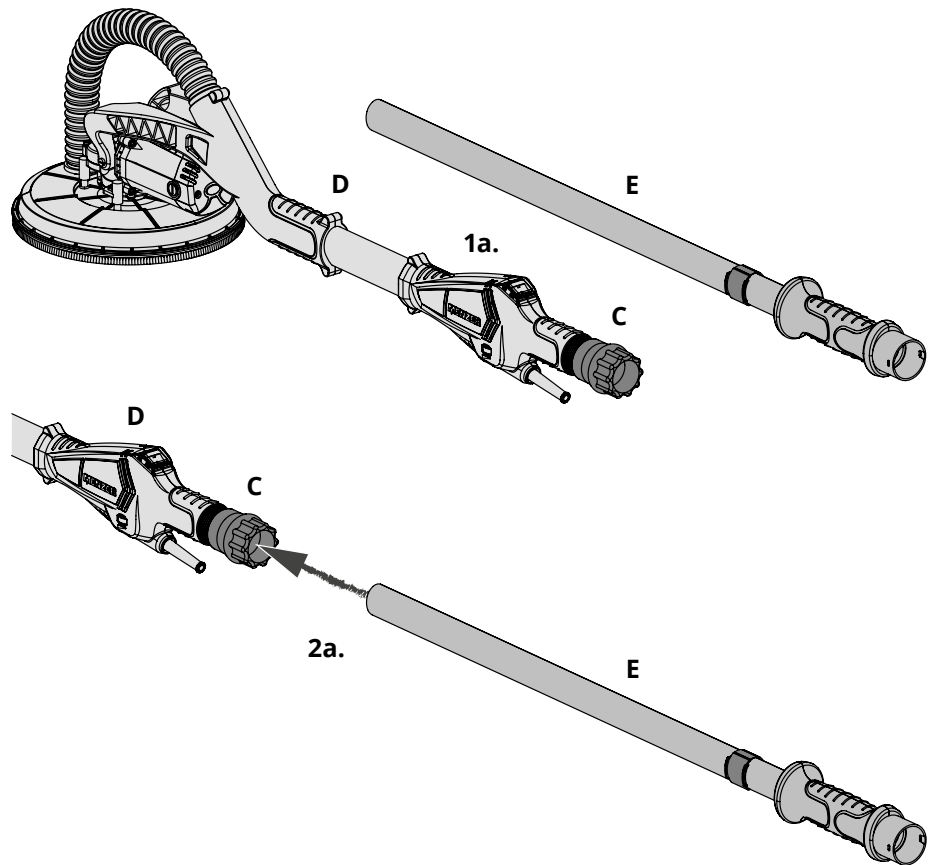

4

5.3 LHS 225 PRO / LHS 225 PRO VARIO

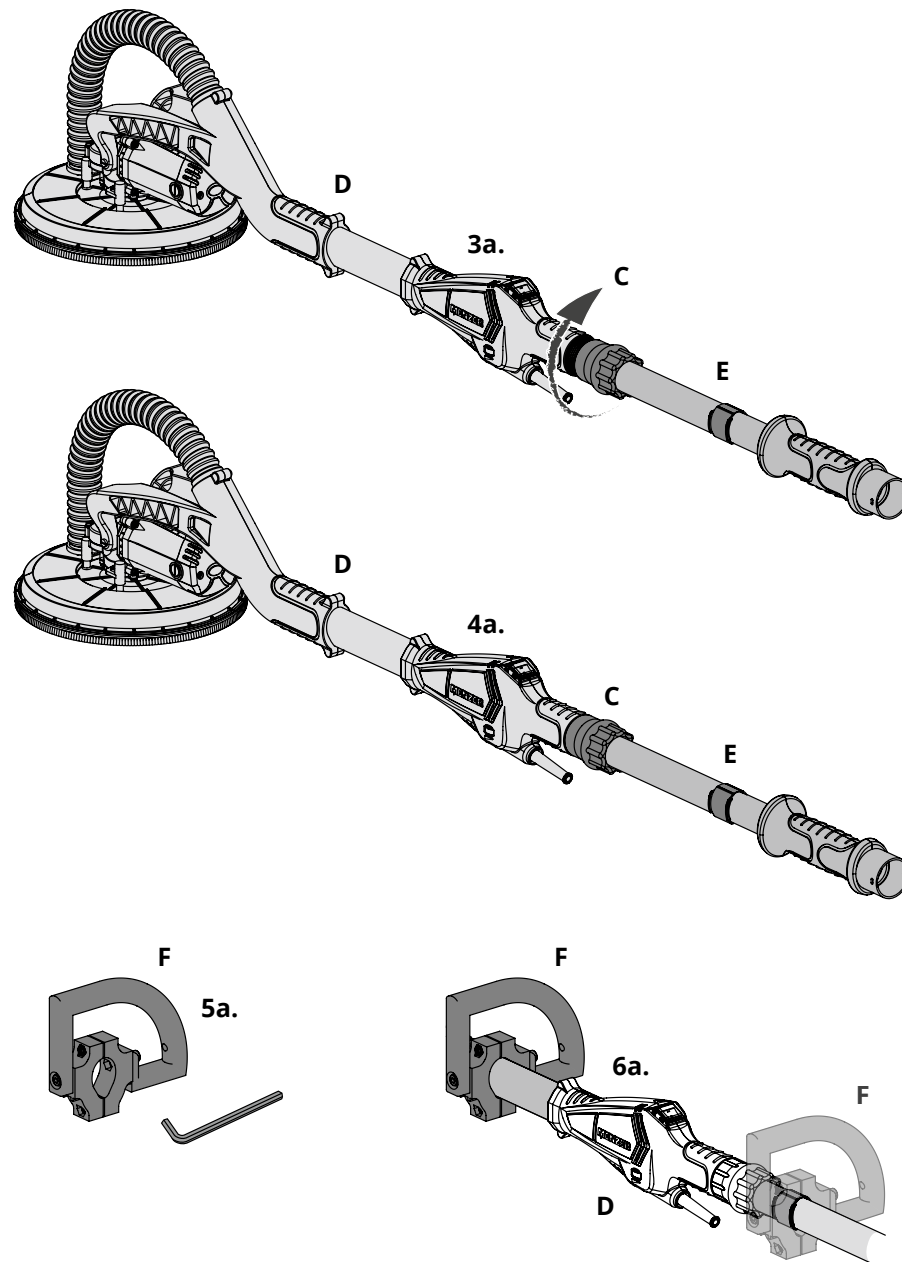

5

5.3 LHS 225 PRO / LHS 225 PRO VARIO

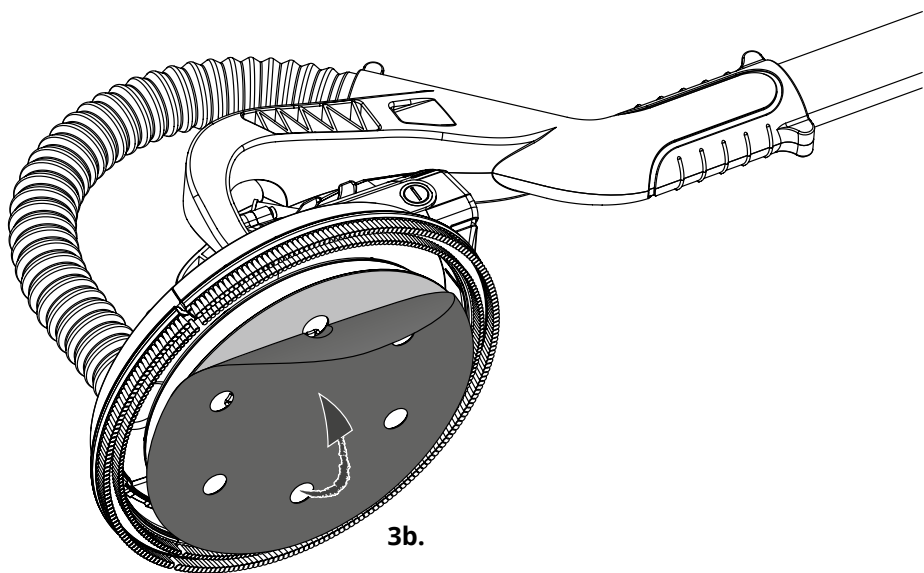
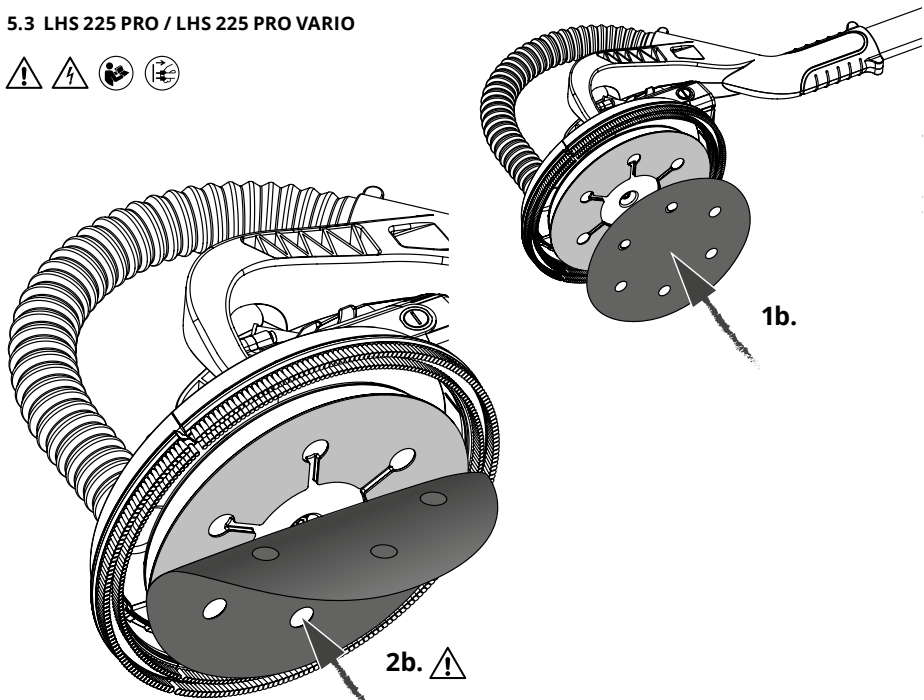

5.3 LHS 225 PRO / LHS 225 PRO VARIO

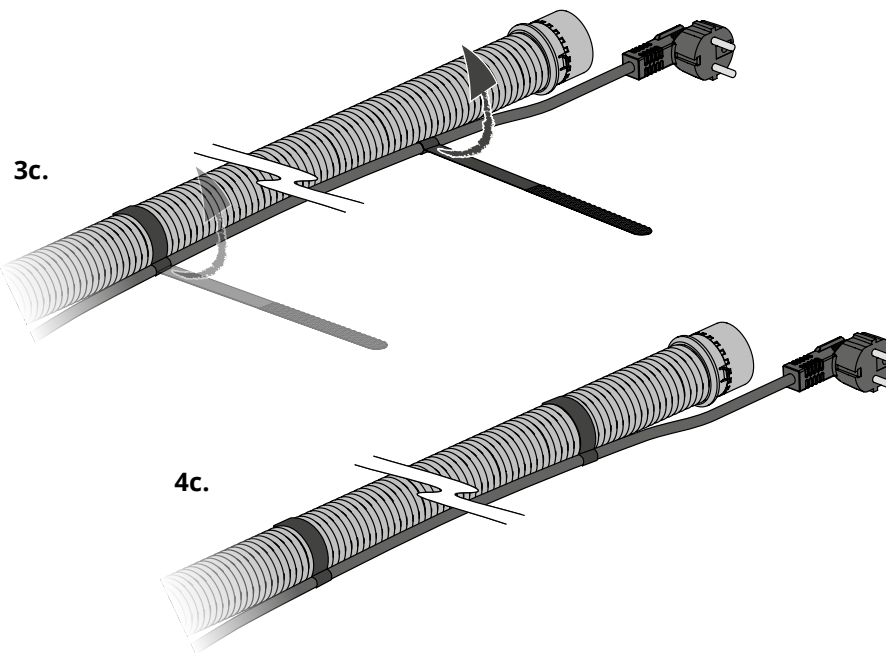
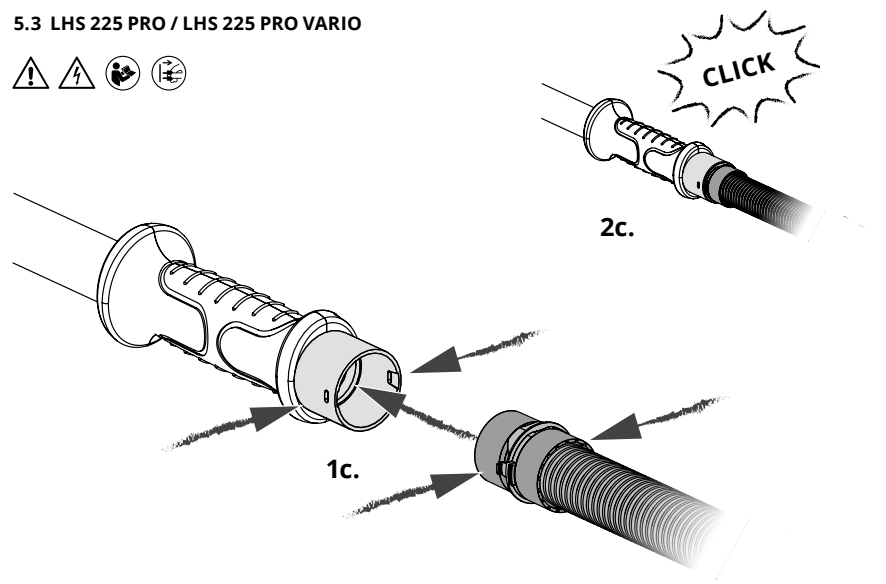

5.3 LHS 225 PRO / LHS 225 PRO VARIO

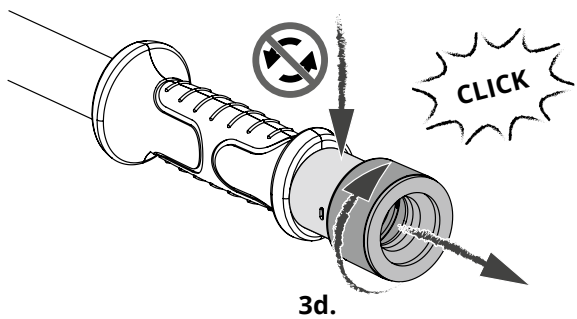
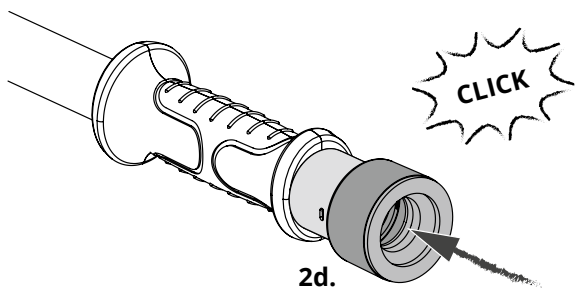
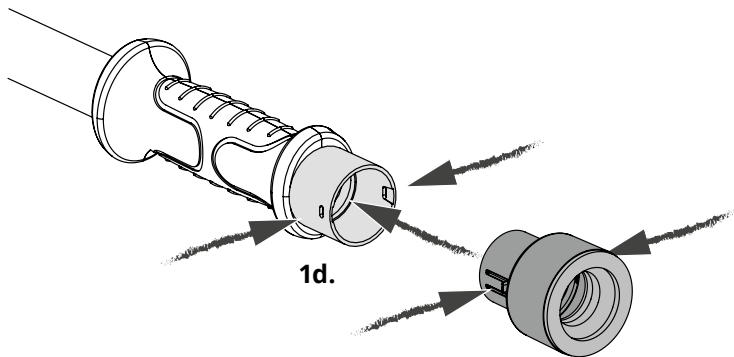

5.3 LHS 225 PRO / LHS 225 PRO VARIO

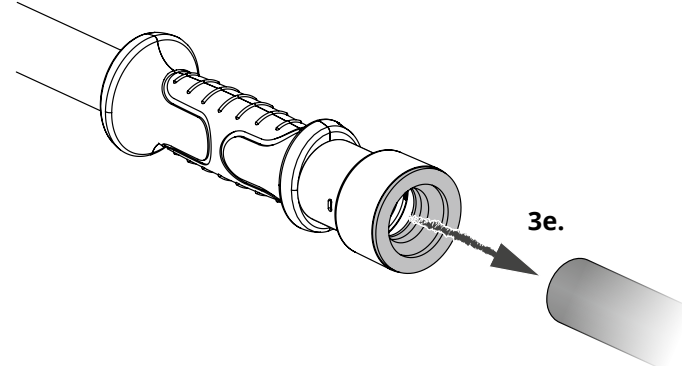
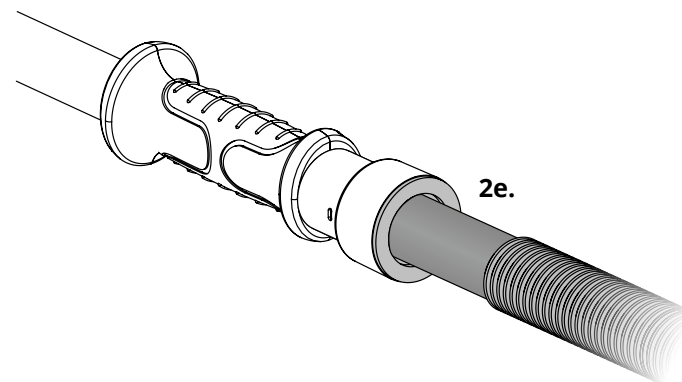
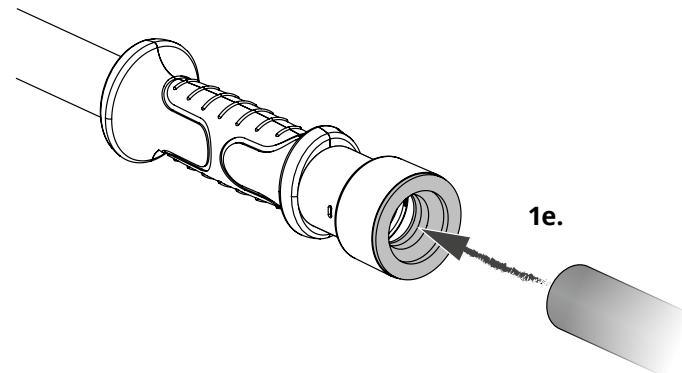

5.4 LHS 225 PRO / LHS 225 PRO VARIO

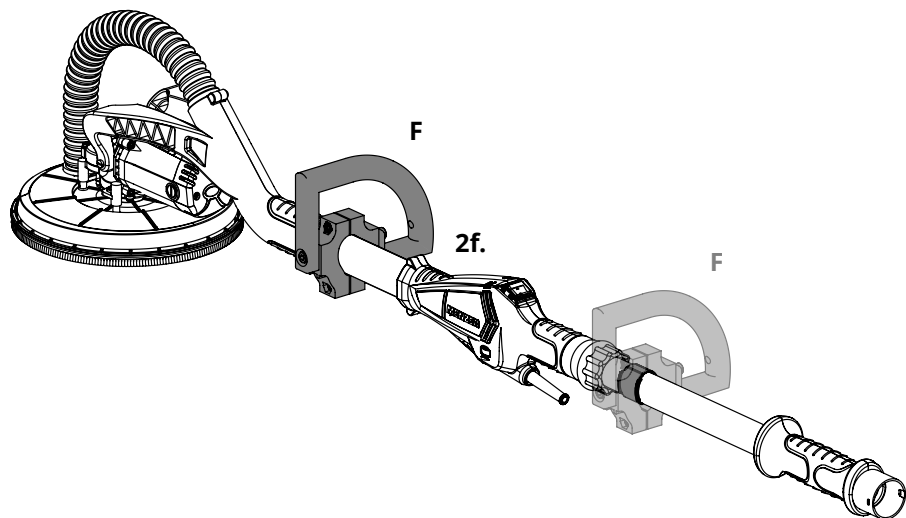
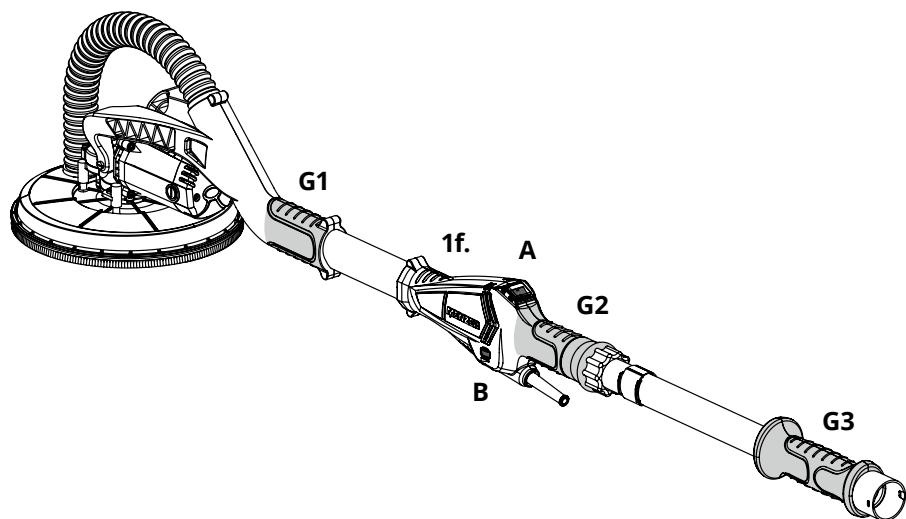

5.4 LHS 225 PRO VARIO

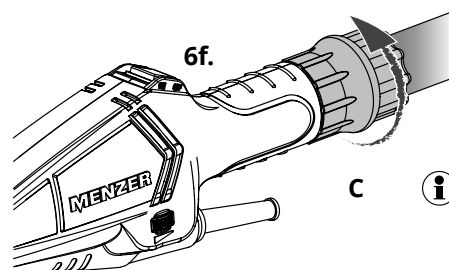
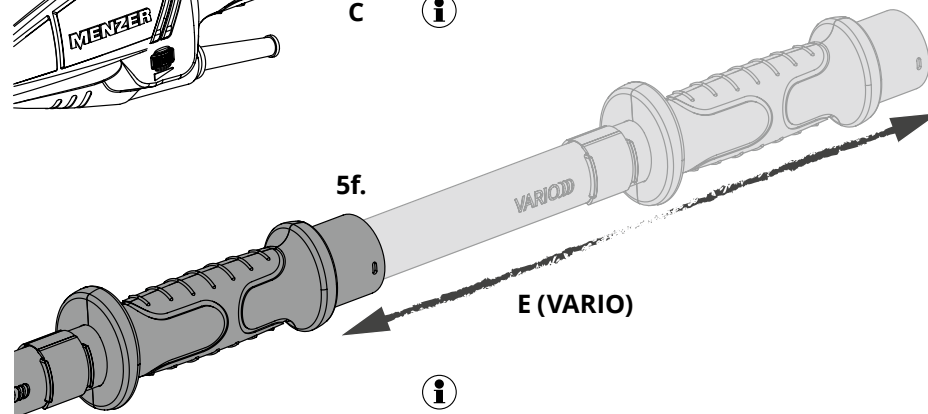
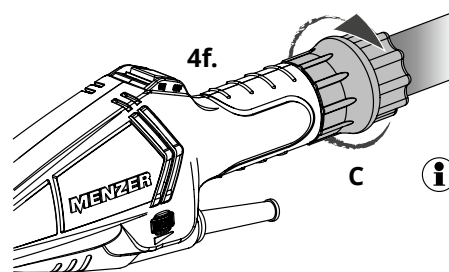
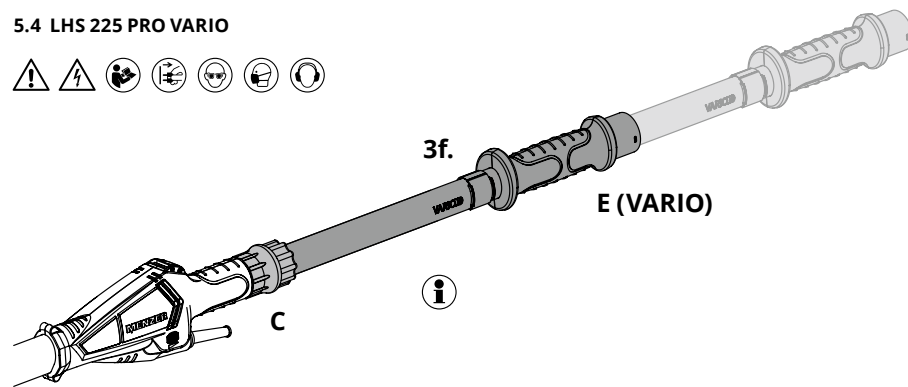

5.4 LHS 225 PRO / LHS 225 PRO VARIO



1g.

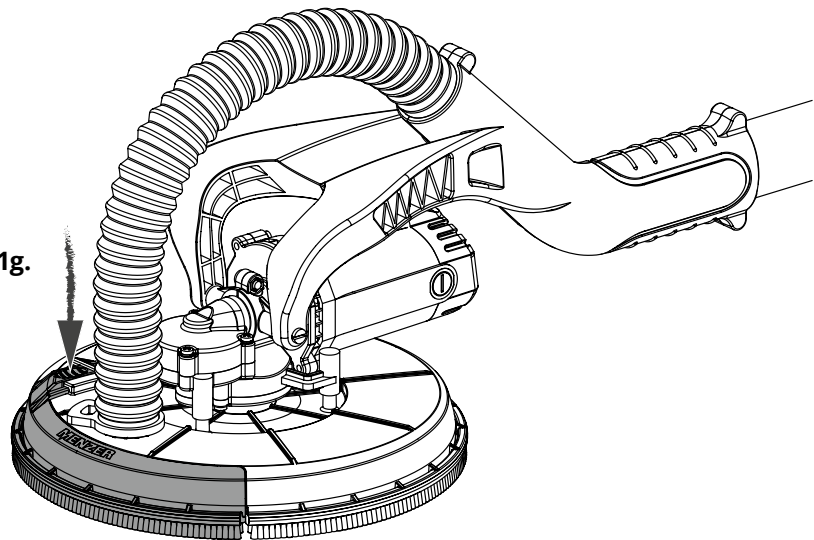

2g.

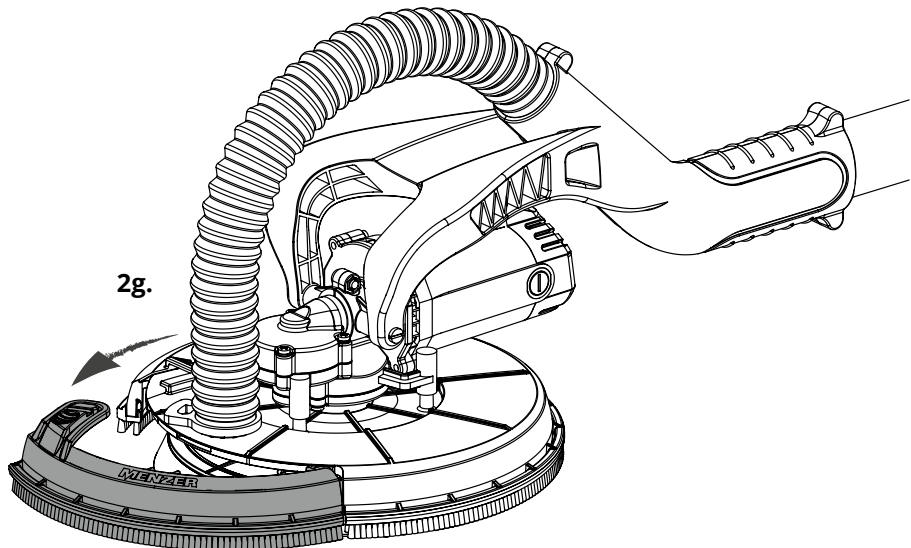

5.4 LHS 225 PRO / LHS 225 PRO VARIO



3g.

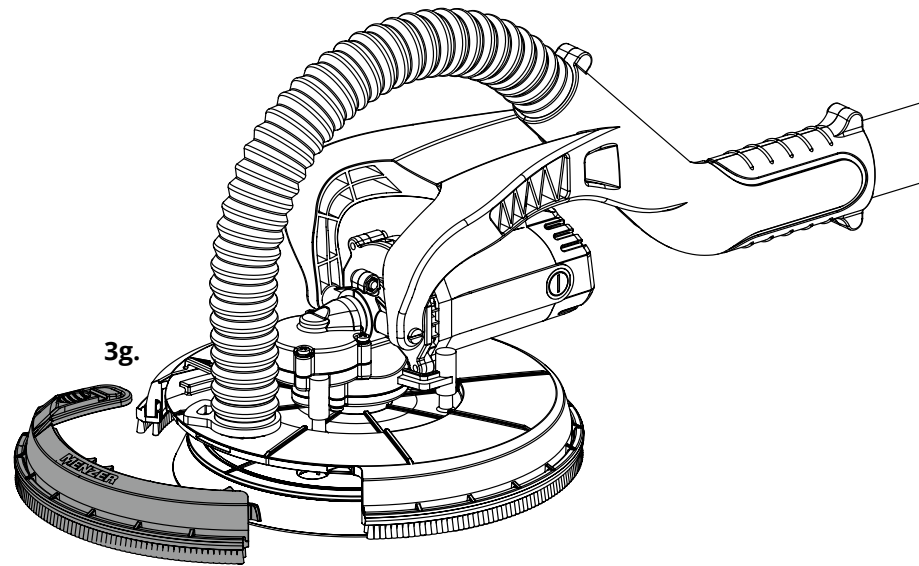

1h.

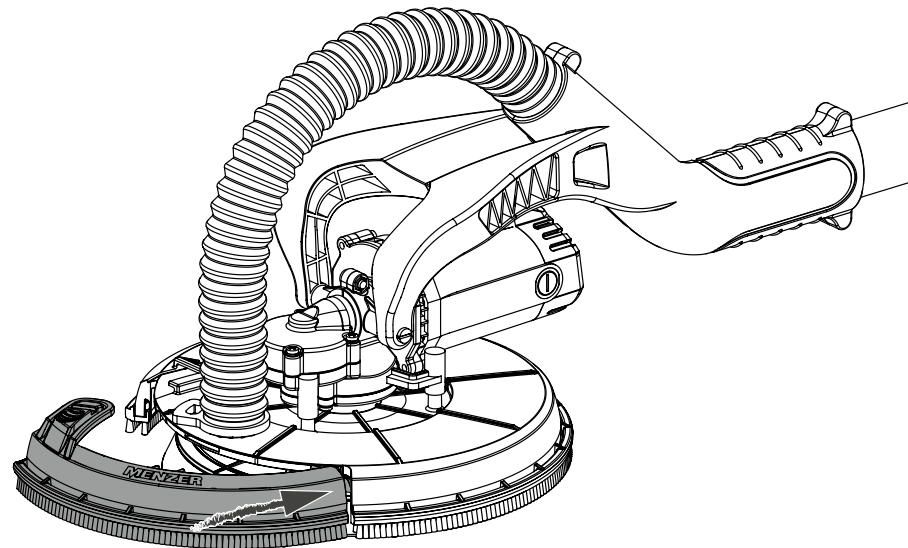

5.4 LHS 225 PRO / LHS 225 PRO VARIO

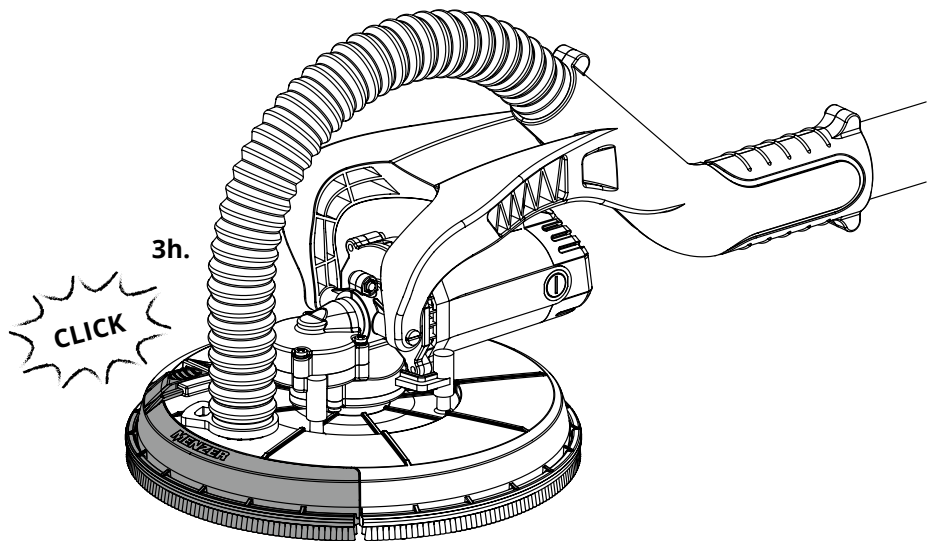
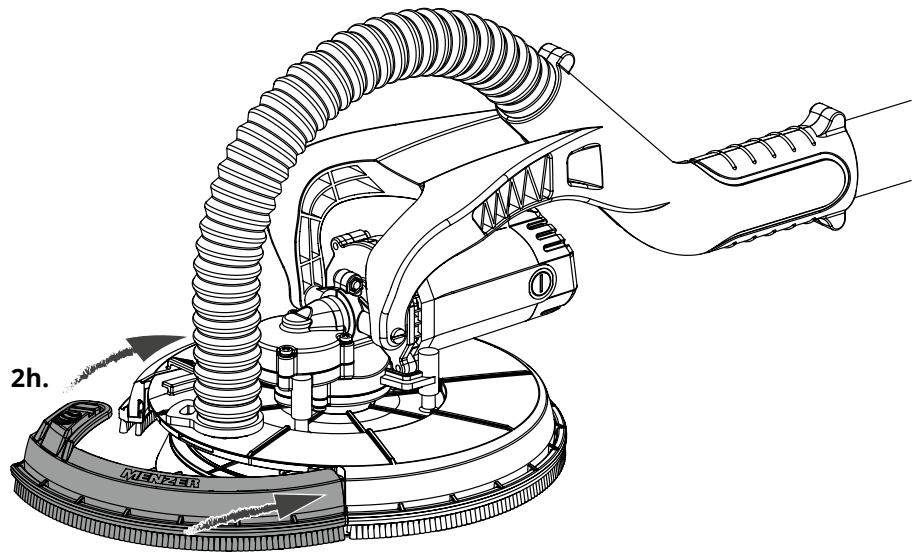

6.2 LHS 225 PRO / LHS 225 PRO VARIO

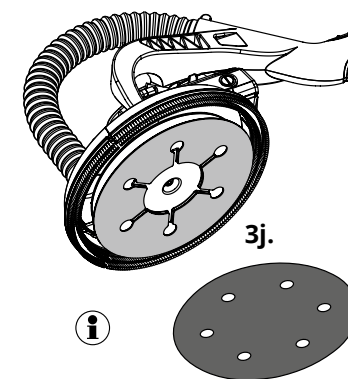
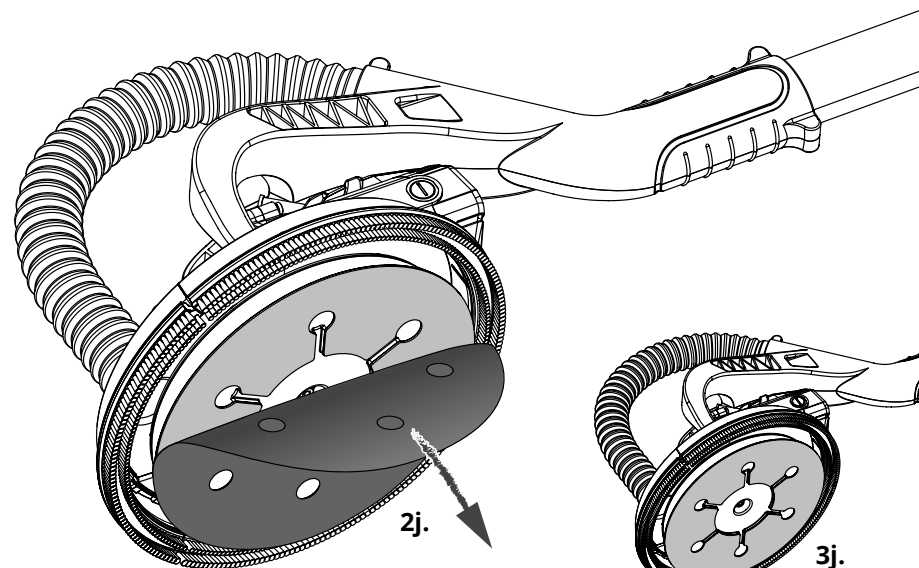
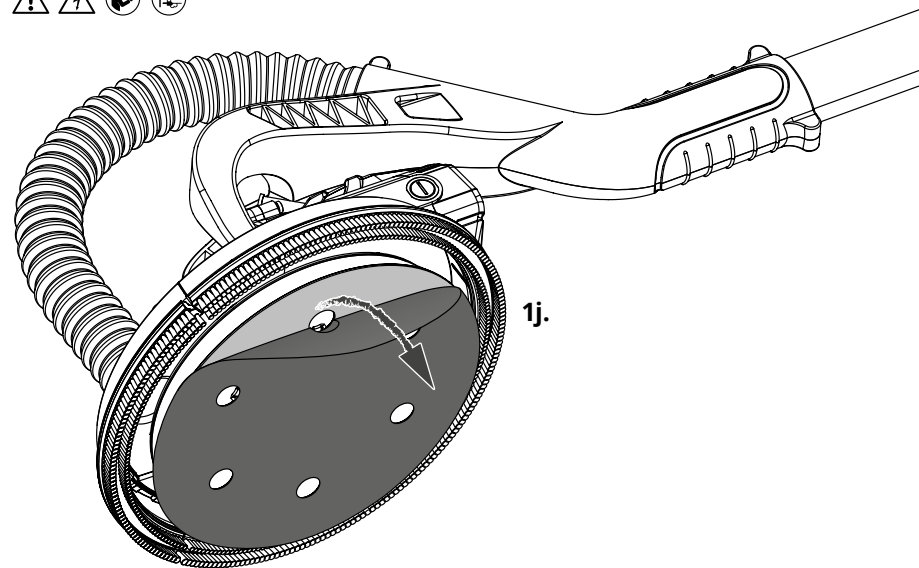

6.4 LHS 225 PRO / LHS 225 PRO VARIO

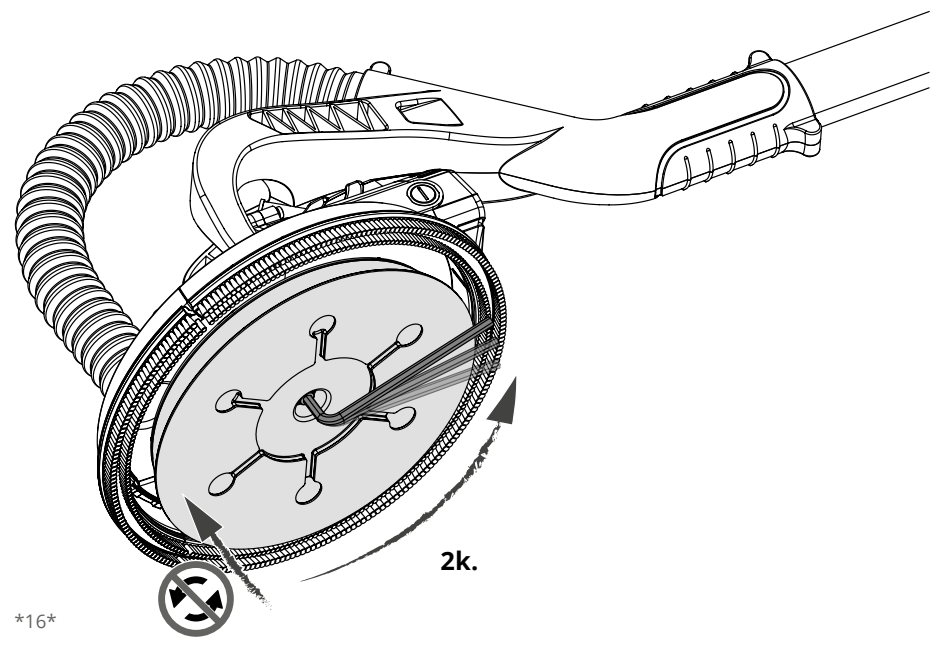
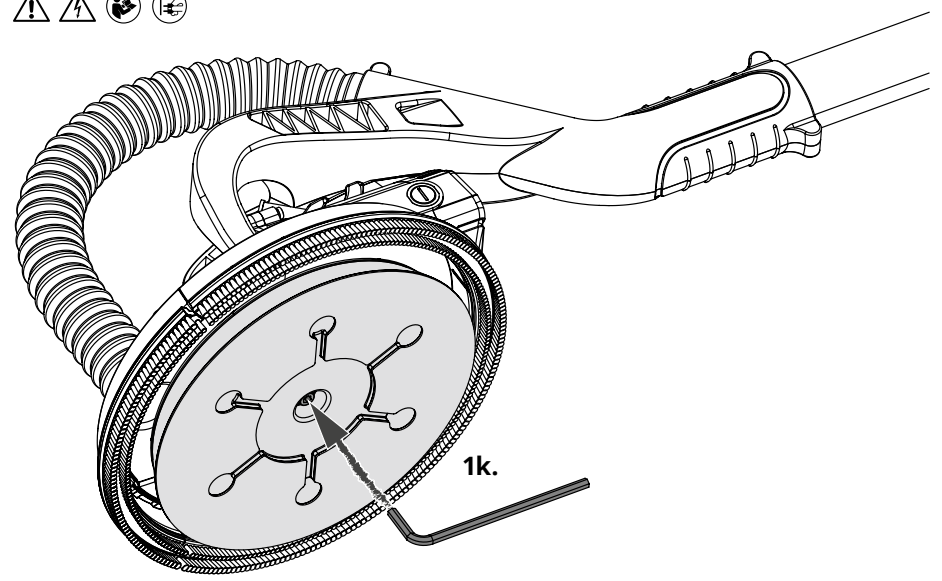

6.4 LHS 225 PRO / LHS 225 PRO VARIO

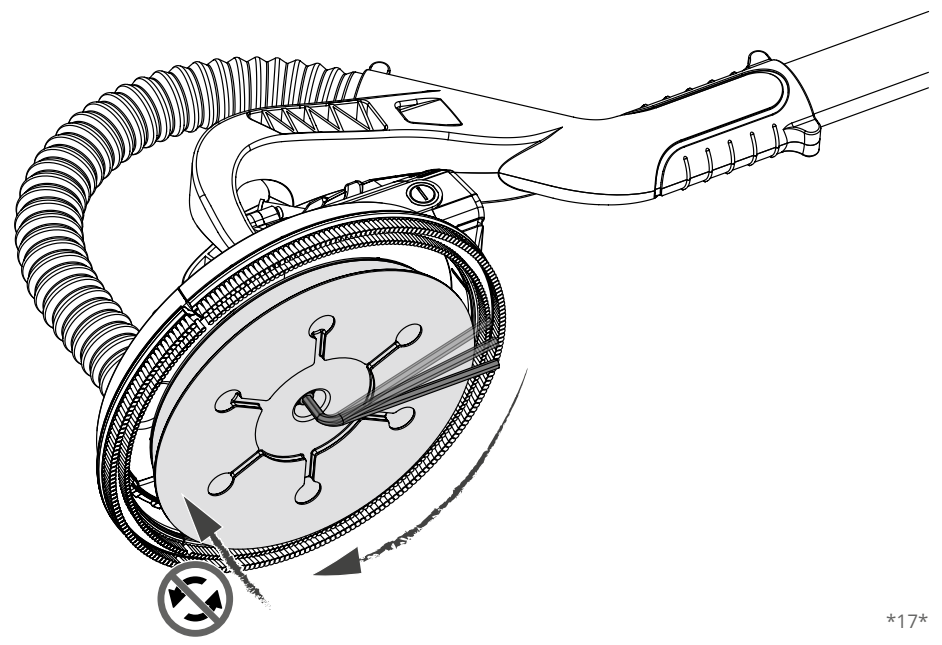
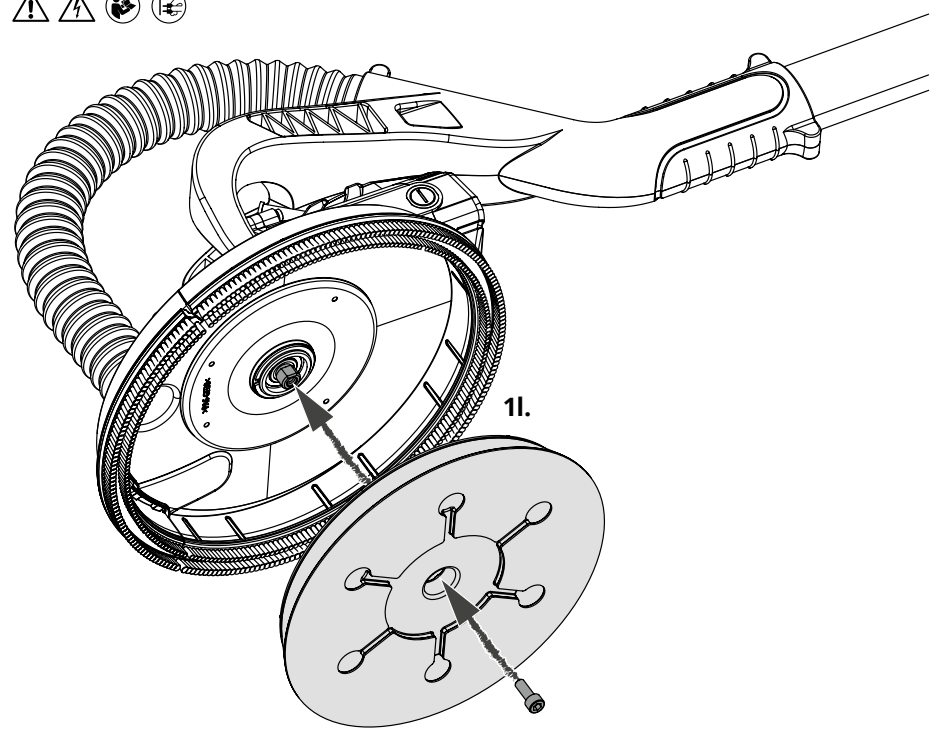

6.5 LHS 225 PRO / LHS 225 PRO VARIO

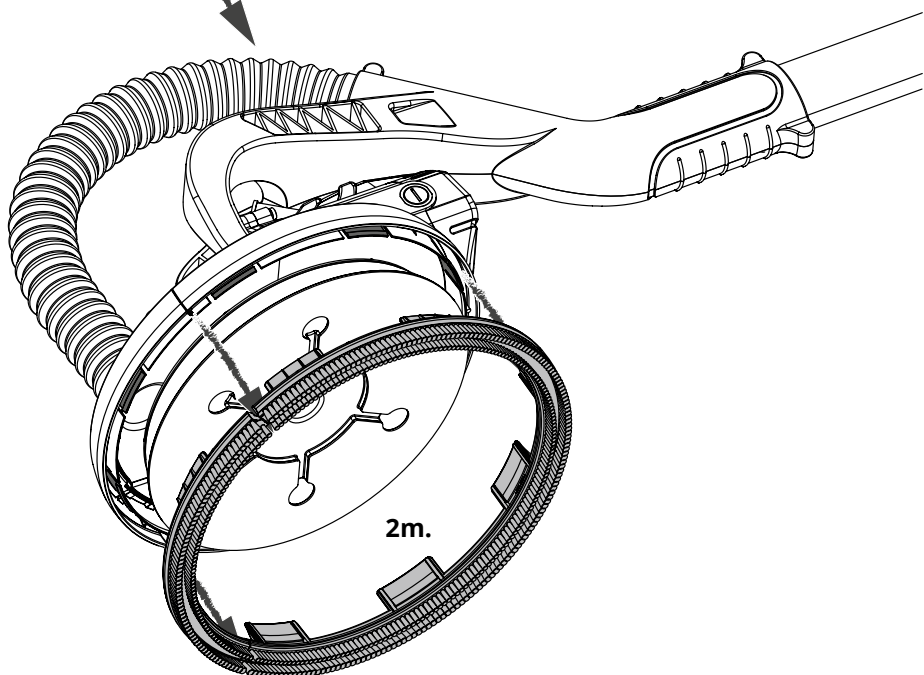
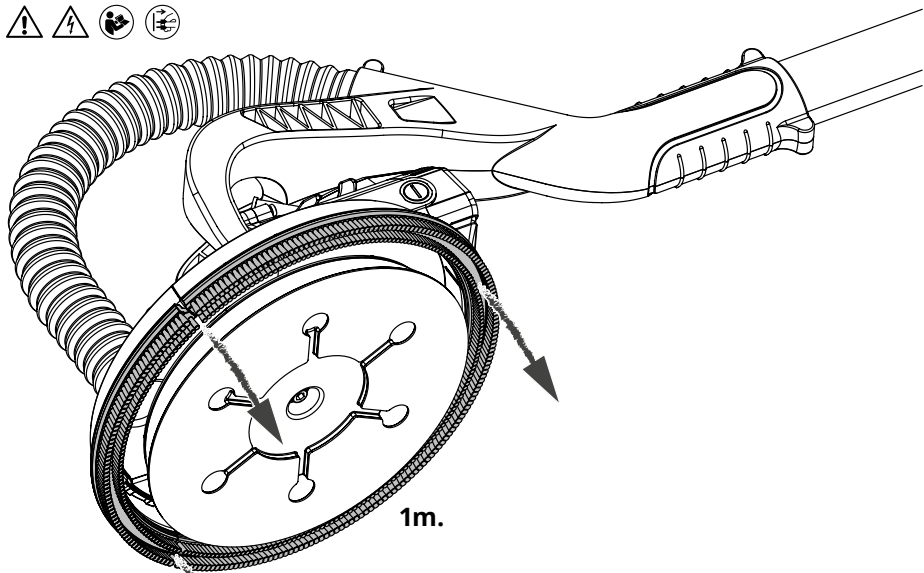

6.5 LHS 225 PRO / LHS 225 PRO VARIO

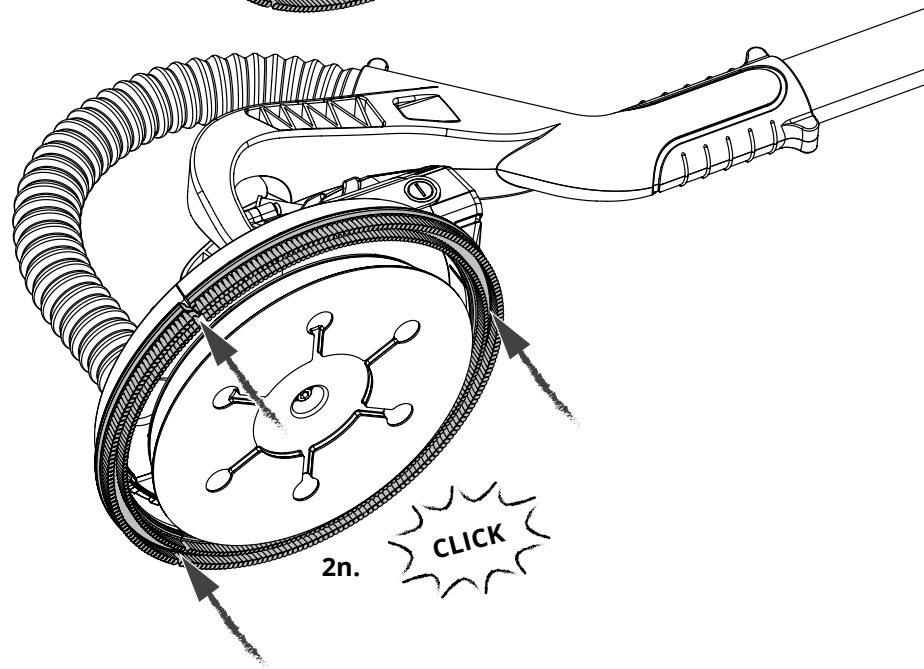
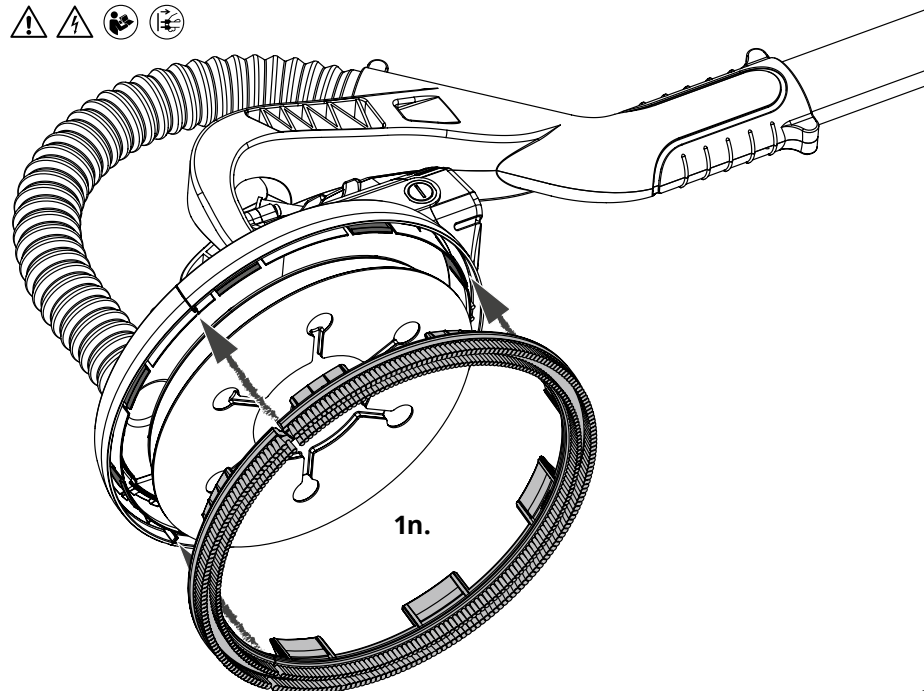

10

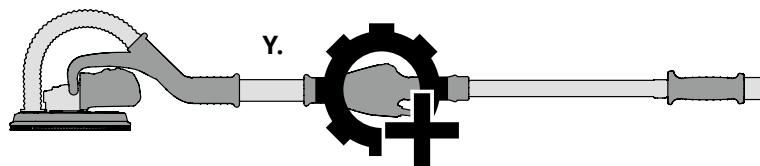

Y.

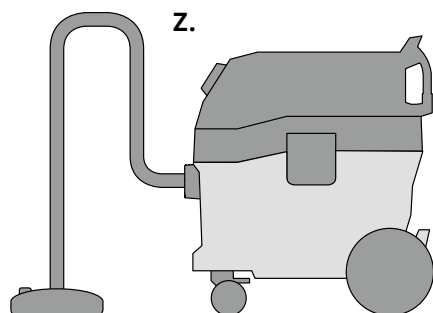

Z.

Překlad originálního návodu k obsluze

BRUSKA S DLOUHÝM KRKEM MENZER LHS 225 PRO / LHS 225 PRO VARIO

Obsah

Předmluva

1. Použité symboly, které je třeba respektovat	CZ 3
1.1 Symboly na přístroji	CZ 3
1.2 Všeobecně platné symboly a pokyny	CZ 3
2. Použití v souladu s určením	CZ 4
3. Technická data a emise	CZ 4
4. Bezpečnostní pokyny a informace	CZ 5
4.1 Všeobecně	CZ 5
4.2 Bezpečnostní pokyny a informace specifické pro stroj	CZ 5
4.3 Pracovní prostředí	CZ 7
4.4 Zpětný ráz	CZ 8
5. Všeobecný popis stroje	CZ 9
5.1 Vyobrazení strojů a typové popisy	CZ 9
5.2 Ovládací prvky	CZ 9
5.3 Uvedení do provozu	CZ 9
5.4 Nastavení a obsluha	CZ 9
5.5 Technologie Longlife	CZ 10
6. Údržba a opravy	CZ 11
6.1 Všeobecně	CZ 11
6.2 Změna brusného prostředku	CZ 11
6.3 Výměna brusného talíře se suchým zipem	CZ 11
6.4 Výměna kartáčového věnce se západkou	CZ 11
7. Odstraňování závad a poruch	CZ 12
8. Přeprava a skladování	CZ 13
9. Likvidace	CZ 13
10. Funkční příslušenství a periferie	CZ 13
11. Prohlášení o shodě ES	CZ 13
12. Záruční podmínky	CZ 13

Vážený zákazníku,

zakoupením brusky s dlouhým krkem MENZER LHS 225 PRO / LHS 225 PRO VARIO jste se rozhodl pro vysoce kvalitní výrobek s dlouhou životností a znamenitým výkonem. Přístroj byl vyvinut speciálně pro profesionální, a tedy intenzivní trvalé používání, disponuje technologií MENZER Longlife a odpovídá tak zvláštním požadavkům profesionálů z řemesla a průmyslu. Chceme vám poděkovat za důvěru, kterou jste nám takto projevil.









Než začnete se zařízením pracovat, věnujte pozornost návodu k obsluze a bezpečnostním pokynům a informacím na následujících stránkách. Pozorné čtení navíc zajistí optimální výsledek práce. Bezpečnostní pokyny a informace by vás měly chránit před nehodami, ke kterým dochází v důsledku neodborného používání brusky s dlouhým krkem.

Návod k obsluze a k údržbě seznamuje uživatele brusky s dlouhým krkem s konstrukcí, technickými předpoklady, bezpečnou obsluhou, správnou údržbou a opravami a také se skladováním a používáním. Provoz zařízení se děje na vlastní nebezpečí a odpovědnost. Tento návod k obsluze a v něm obsažené bezpečnostní pokyny a informace si pečlivě uložte.





Váš tým MENZER

1. Použité symboly, které je třeba respektovat.

1.1 Symboly na přístroji

-  Respektujte návod!
-  Vytáhněte síťovou zástrčku!
-  Používejte ochranu očí!
-  Používejte ochranu dýchání!
-  Používejte ochranu sluchu!
-  Nelikvidujte společně s komunálním odpadem!
-  Třída ochrany II
-  Označení shody s předpisy ES

1.2 Všeobecně platné symboly a pokyny

-  Varování před všeobecným nebezpečím
-  Varování před elektrickým napětím
-  Upozornění a informace
-  Logo Triman (relevantní pouze ve FR)

2. Použití v souladu s určením

Bruska s dlouhým krkem MENZER LHS 225 PRO / LHS 225 PRO VARIO je určena k **suché broušení stěn a stropů**, k broušení zatmelených stěn montovaných za sucha a k odstraňování barevných nátěrů, zbytků lepidla a tapet. Přitom je dovoleno používat pouze brusné prostředky doporučené společností MENZER. Používání dělicích nebo hrubovacích kotoučů

a také vějířových brusných kotoučů, drátěných kotoučů nebo pilových listů je nepřipustné. K odsávání prachu doporučujeme průmyslové vysavače MENZER.

 **Pozor!** Při použití v rozporu s určením ručí za škody uživatel!

3. Technická data a emise

Napětí	220–240 V~ 50 Hz
	110–130 V~ 50 Hz
Příkon	1010 W
Otáčky volnoběhu, plynule	1 000–2 100 min ⁻¹
Typ krytí	□ / II
Brusný talíř	Ø 225 mm
Délka LHS 225 / LHS 225 VARIO	1 620 / 1 550–1 950 mm
Hmotnost (vč. kabelu 4 m)	4,3 kg
Hladina akustického tlaku (L _{pA})	*83 dB(A)
Hladina akustického výkonu (L _{WA})	*94 dB(A)
Neurčitost (hladina akustického výkonu)	K = 3 dB(A)
Vibrační emisní hodnota	*a _h < 2,5 m/s ²
Neurčitost (vibrační emisní hodnota)	K = 1,5 m/s ²

* Zjištěno podle zkušebních podmínek normy EN 60745 s novým a neopotrebovaným elektrickým nářadím. Hodnoty se mění v důsledku pravidelného používání, opotřebení a také měnících se obrobků, brusných prostředků, okolních podmínek a nedostatečné údržby. Uváděné hodnoty byly zjištěny v laboratorních podmínkách a k posouzení rizik jsou nedostatečné.

Hodnoty, které skutečně platí na příslušném pracovišti a byly určeny za daných pracovních podmínek, závisejí na době práce a použitých materiálech. Společnost MENZER GmbH nelze volat k odpovědnosti, pokud byly ke zpracování jednotlivě potřebného posouzení rizik použity uvedené hodnoty namísto skutečných hodnot.

4. Bezpečnostní pokyny a informace



4.1 Všeobecně

Pozor! Přečtěte si všechny bezpečnostní pokyny a instrukce!

- Návod k obsluze si pečlivě uložte.
- Zařízení nasazujte k použití pouze v souladu s jeho určením. Provádění prací, ke kterým nebyl přístroj vyvinut, mohou mít za následek věcné škody a újmy na zdraví osob.
- Nerespektování návodů a pokynů nebo chyby při jejich dodržování mohou mít za následek úraz elektrickým proudem, požár nebo těžké fyzické úrazy.
- Toto zařízení nesmí obsluhovat osoby, které trpí tělesným nebo duševním postižením nebo poruchami vnímání, nebo které mají nedostatek potřebných zkušeností s těmito přístroji. Zařízení nesmí používat děti!
- Používání zařízení mladistvými osobami je přípustné v rámci odborného profesního vzdělávání. Platí však ustanovení zákona na ochranu mladistvých při práci (německý zákon JArbSchG).
- Zařízení ukládejte z dosahu dětí.
- Při používání elektrického nářadí udržujte děti v bezpečné vzdálenosti.
- Zařízení nikdy nenechávejte používat osobami, které si nepřečetly návod k obsluze.
- Vadná zařízení nechte opravit jedině servisem společnosti MENZER.
- Nenechte se ukolébat falešným pocitem bezpečí a neporušujte bezpečnostní pravidla používání elektrického nářadí, i když jste s elektrickým nářadím dobře obeznámeni po jeho častém používání.
- Buďte pozorní, dávejte pozor na to, co děláte, a k práci s elektrickým nářadím přistupujte rozumně. Nepoužívejte žádné elektrické nářadí, jste-li unaveni nebo pod vlivem drog, alkoholu nebo léků.

4.2 Bezpečnostní pokyny a informace specifické pro stroj

- Zařízení je dovoleno zapojovat pouze do takových zásuvek, jejichž síťové napětí a frekvence odpovídají údajům na typovém štítku stroje.
- Před započetím prací si ověřte, že všechny ovládací prvky fungují.
- Zařízení nikdy neuvádějte do provozu, je-li poškozený jeho kabel, součástí jeho krytu nebo jiné součásti zařízení.
- Pečlivě se starejte o elektrické nářadí a vsazované používané nářadí. Kontrolujte, zda pohyblivé díly fungují bez poruch a neváznou, zda nejsou prasklé nebo tak poškozené, že to nepříznivě ovlivňuje funkci elektrického nářadí. Poškozené díly nechte před použitím elektrického nářadí opravit servisem MENZER.
- Jako prevenci nehod zajistěte před každým připojením stroje k síťové zásuvce, aby bylo vyloučeno neúmyslné zapnutí brusky.
- Jestliže se zařízení nechtěně vypne, vypněte hlavní spínač Zap/Vyp do polohy 0 a vytáhněte zástrčku síťového napájení ze zásuvky. Respektujte informace v kapitole 7 – Odstraňování závad a poruch a/nebo se obraťte na servis společnosti MENZER.
- Zařízení držte vždy oběma rukama, protože jinak je možná ztráta kontroly nad nářadím a mohou vzniknout škody.
- Před zapnutím zařízení odstraňte veškeré nářadí (například klíč na šrouby).
- Před započetím práce nechte zařízení běžet na zkoušku přibližně 1 minutu – s brusným talířem směřujícím od těla.
- Zařízení držte vždy jen za izolované rukojeti, předejdete tak riziku úrazu elektrickým proudem, pokud by zařízení narazilo na skrytá elektrická vedení nebo vlastní napájecí kabel.

- K omezení rizika úrazu elektrickým proudem držte napájecí kabel v dostatečné vzdálenosti od brusného talíře a od broušených ploch. Tak minimalizujete riziko poškození pláště kabelu nebo oddělení kabelu brusným prostředkem a zamezíte tomu, aby se kabel ovinul kolem vaší ruky nebo paže.

- Je-li připojovací kabel poškozen, ihned vytáhněte zástrčku ze síťové zásuvky.

- Napájecí kabel nevedte přes ostré hrany, aby nevznikala přehnutí a trhliny, které by mohly mít za následek další škody.

- Napájecí kabel zařízení nikdy nevytahujte ze zásuvky za kabel, ale použijte k tomu zástrčku, a zařízení nikdy nezavěšujte za kabel.

- Před výměnou brusného kotouče nebo brusného prostředku zařízení vždy vypněte.

- Před výměnou brusného talíře vždy odpojte zařízení od napájecí sítě.

- Celé zařízení chraňte před působením agresivních médií – například chemikálií – a před vysokými teplotami nad 60 °C.

- Na zařízení nikdy neprovádějte žádné technické změny.

- Elektrické nářadí chraňte před deštěm a vlhkostí.

- Používejte pouze brusné prostředky a brusné talíře doporučené společností MENZER a určené k účelu použití na potřebný druh práce a odpovídající rozměrům zařízení, které přesně lícují na brusné vřeteně, aby se předešlo házení, neklidnému chodu, vibracím a ztrátě kontroly nad zařízením.

- Při slábnoucí přilnavosti povrchu s vlastnostmi suchého zipu na brusném talíři se může uvolnit příslušenství brusného talíře (například brusný kotouč) a způsobit úraz. To se může stát zejména za provozu, kdy bruska není přiložena k broušené ploše. Jestliže přilnavost povrchu brusného talíře klesá, vyměňte ho.

- Používejte pouze brusné kotouče správné velikosti a podle doporučení výrobce.

- Nepoužívejte žádné použité ani opotřebené a upravované brusné kotouče většího elektrického nářadí.

- Po pádu zařízení zkontrolujte elektrické nářadí a brusný kotouč, zda nejsou poškozené. K přesnější kontrole demontujte brusný talíř. Poškozené díly nechejte před použitím opravit, obraťte se na náš servis MENZER. Prasklé brusné talíře a zařízení s poškozením mohou způsobit poranění a zapříčinit nebezpečné situace během používání zařízení.

- Používání poškozeného vsazovaného nářadí je nepřijatelné. Před každým použitím a také po pádu zařízení nebo po působení jiných vnějších vlivů je třeba zkontrolovat vsazované nářadí a brusné kotouče, zda nejsou poškozeny, a případně je vyměnit.

- Nepoužívejte žádné vsazované nářadí, jehož přípustné otáčky nejsou shodné nebo vyšší než maximální otáčky uvedené na elektrickém nářadí.

- Brusku s dlouhým krkem používejte výhradně ke zpracování suchých ploch. Nepoužívejte vodu ani jiná tekutá mazací chladiva, protože mohou být příčinou smrtelných úrazů elektrickým proudem.

- Abyste předešli riziku pořezání nebo těžkých úrazů, nikdy nenechávejte stroj běžet v bezprostřední blízkosti vašeho těla nebo přímo na vašem těle. Elektrické nářadí je dovoleno přenášet na svém těle pouze v případě, že je zcela v klidovém stavu.

- Stroj odložte až v okamžiku, kdy byl vypnutý a brusný talíř se zcela zastavil, abyste tak předešli zachycení a zpětným rázům.

- Pravidelně čistěte větrací štěrby stroje, aby zůstal zachován jejich chladicí účinek. Předcházíte tak usazování elektricky vodivého prachu, z kterého může vycházet nebezpečí úrazů elektrickým proudem a zkratů. Nejdříve odpojte stroj od elektrické sítě a k jeho vyčištění použijte stlačený vzduch.

- Při přerušení práce nebo po skončení práce stroj ihned odpojte od elektrické sítě.

- Jakmile zaslechnete nezvyklé zvuky nebo se vyskytnou neobvyklé vibrace, zařízení ihned vypněte a obraťte se na náš servis MENZER.

Při práci může vznikat škodlivý/jedovatý prach (například u některých druhů dřeva nebo minerálních látek). Vdechovat takový prach nebo se ho dotýkat může pro uživatele a každou osobu v pracovní oblasti představovat nebezpečí. Dodržujte bezpečnostní předpisy platné ve vaší zemi. Zařízení připojte ke vhodnému odsávacímu zařízení.

- Zvláště opatrně pracujte v blízkosti rohů, ostrých hran atd. (viz také kapitola 4.4).

- Zabraňte tomu, aby vsazované nářadí udeřilo proti obrobku a zakleslo se za něj (viz také kapitola 4.4).

- Vždy noste ochranné brýle, abyste při broušení předešli nebezpečím ohrožujícím vaše oči.

- Na ochranu svého zdraví noste dýchací masku P2.

- Hluk vznikající při práci škodí sluchu. Noste ochranu sluchu!

- Rukojeti a plochy určené k uchopení udržujte suché, čisté a bez oleje a tuku.

- Pozor – nebezpečí požáru! Zamezte přehřátí broušeného materiálu a brusky. Před přestávkami v práci vždy dobře vyčistěte nádobu na prach. Prach z broušení ve filtračním vaku nebo filtr vysavače se mohou za nepříznivých podmínek (například odletující jiskry) samy vznítit. Zvláštní nebezpečí vzniká, pokud je prach z broušení promíchán s prachem z broušení dřeva a/nebo se zbytky laku nebo jinými chemikáliemi a broušený předmět je po delší práci horký.

4.3 Pracovní prostředí

- Dbejte, aby se na vašem pracovišti nenacházely žádné další osoby nebo aby byla mezi vámi vždy zajištěna dostatečná bezpečnostní vzdálenost.

- Aby nedošlo k poškození brusného talíře, musí být před započetím broušení zapuštěny všechny hřeby, šrouby a další kovové předměty do zpracovávané plochy, nebo z ní musí být odstraněny. Tím se předchází poškození zařízení a také vzpříčení, uvíznutí a zpětnému rázu.

- Ke snížení zatěžování atmosféry prachem připojte vhodný průmyslový vysavač.

- Prach z broušení a odletující odštěpky brusného prostředku nebo obrobku ohrožují oči. Noste ochranné brýle!

- Prach z broušení zatěžuje dýchací cesty a dýchací orgány. Noste dýchací masku!

- Mějte své ruce, vlasy, nohy a nepřiléhající části oděvu v dostatečné vzdálenosti od brusného talíře, nebo je navíc zakryjte.

- Zamezte tělesnému kontaktu s uzemněnými povrchy, jako jsou například topná tělesa a potrubí, sporáky a chladničky.

- Noste protiskluzovou pracovní obuv.

- Zajistěte si bezpečný postoj (dobrý kontakt s podkladem a bezpečná rovnováha) a nepracujte příliš vysoko nad hlavou, protože byste mohli ztratit rovnováhu.

- Zařízení neprovozujte v blízkosti hořlavých látek, protože by je mohly zapálit odletující jiskry.

- Respektujte datové listy výrobců materiálů obrobků, které chcete brousit. Pokud by měl vznikat **samozápalný nebo výbušný prach**, je **zakázáno** zařízení provozovat, protože možné přeskóčení jiskry může mít životu nebezpečné následky.

- Zařízení se nesmí používat v oblastech ohrožených výbuchem.

• Zajistěte, aby bylo vaše pracoviště vždy dobře větrané, abyste předešli mdlobám a otravám nebo nehodám, protože mohou vznikat jedovaté výpary. Respektujte datové listy výrobců materiálů. Noste odpovídající ochranné vybavení.

• Pokyny k ochrannému vybavení platí kromě uživatele také pro všechny další osoby v pracovní oblasti.

• Obrušování zvláště nebezpečných materiálů (například nátěry s obsahem olova a azbest) je ve vysoké míře jedovaté, a proto je třeba se mu vyhnout, resp. smí ho provádět pouze kvalifikovaný personál s odpovídajícím vybavením.

• Abyste předešli úrazům, zajistěte, aby bylo vaše pracoviště vždy čisté a dobře osvětlené.

• Jestliže s elektrickým nářadím pracujete pod širým nebem, používejte pouze prodlužovací kabely vhodné k použití ve venkovní oblasti.

4.4 Zpětný ráz

Zpětný ráz je náhlá reakce na uvízlý, vzpříčený nebo zablokovaný vsazovaný nástroj, jako jsou brusné prostředky nebo brusné talíře. Rotace vsazovaného nástroje se takovým zablokováním zastaví velmi rychle. Jako reakce působící opačným směrem se elektrické nářadí prudce urychlí proti směru otáčení vsazovaného nástroje v místě zablokování. Jestliže se v obrobku nebo na něm vzpříčí nebo uvízne například brusný kotouč, může se hrana brusného kotouče, která je zanořena do obrobku, zachytit a v důsledku toho vylomit, odlepit nebo reagovat zpětným rázem. Brusný kotouč může podle směru otáčení v místě vzpříčení vyskočit směrem k pracovníkovi obsluhy nebo od něj. Přitom mohou brusné kotouče také prasknout.

Zpětný ráz je důsledkem špatného nebo chybného použití stroje, špatného způsobu práce nebo nepříznivých provozních podmínek. Riziko zpětného rázu minimalizují následující preventivní opatření:

• Zařízení pevně držte oběma rukama a své paže a tělo umístěte tak, abyste měli maximální kontrolu nad případnými silami zpětného rázu a momenty reakce.

• Své ruce nikdy neumísťujte do blízkosti otáčejícího se vsazovaného nářadí, protože by vás mohlo při zpětném rázu udeřit přes ruce.

• Vždy se zdržujte vy i jiné osoby mimo prostor, do kterého se pohne elektrické nářadí při zpětném rázu, protože zařízení bude při zpětném rázu urychleno proti směru otáčení brusného prostředku v místě uvíznutí.

• Zvlášť opatrně pracujte v blízkosti rohů a ostrých hran apod. Zamezte tomu, aby elektrické nářadí v těchto místech odskočilo nebo uvízlo. Následkem by byla ztráta kontroly a zpětný ráz.

5. Všeobecný popis stroje

5.1 Vyobrazení strojů a typové popisy

(strana *2*)

• LHS 225 PRO

• LHS 225 PRO VARIO

5.2 Ovládací prvky (strana *3*)

A: Spínač Zap/Vyp

B: Otočný ovladač počtu otáček [MIN-MAX]

5.3 Uvedení do provozu (strana *4*–*9*)

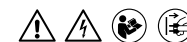

Pozor! Při všech dále popsanych pracích musí být síťová zástrčka vytažena ze zásuvky, resp. nesmí se zapojovat do zásuvky!

a. Vyjměte těleso zařízení (D) a samostatnou přídatnou trubku (E) z obalu (1a. – viz strana *4*).

b. Zasuňte přídatnou trubku do tělesa zařízení až na doraz. Přitom zohledněte zploštělý a oválný tvar trubky (2a. – viz strana *4*). Poté pevně utáhněte upevňovací matici (C) (3a. a 4a. – viz strana *5*).

c. Podle potřeby upevněte přídatnou rukojeť (F) na některou z trubek stroje (5a. a 6a. – viz strana *5*). Na přídatné trubce k tomu použijte dodávaný adaptér příchytky.

d. Nasadte vhodný brusný prostředek na střed brusného talíře stroje, který je vybaven suchým zipem (1b.–3b. – viz strana *6*).

! **Pozor!** Aby bylo možné zaručit pokud možno **bezprašnou práci**, musí se **nasávací otvory** brusného prostředku **krýt** s otvory brusného talíře se suchým zipem (2b).

e. Zařízení nemá žádné vlastní odsávání. Ke stroji upevněte průmyslový vysavač pomocí systému se západkou, resp. násuvného systému. Při připojování průmyslového vysavače se systémem MENZER se řiďte obrazovým návodem na straně *7* (1c. a 2c.).

i Na síťovém přívodním kabelu jsou připevněny tři držáky kabelů na suchý zip. Ty můžete umístit rovnoměrně kolem sací hadice. Uzavřený spoj na suchý zip spojuje kabel a sací hadici a zajišťuje větší stabilitu při práci (3c. a 4c. – viz strana *7*).

Jestliže musí být mezi přístroje zapojen univerzální adaptér MENZER pro systémy hadic odsávání o Ø 27-50 mm, řiďte se návodem na obou následujících stranách *8* a *9* (1d.–3d. k připojení adaptéru; 1e.–3e. k připojení a odpojení průmyslového vysavače k adaptéru a od něj). Předem zajistěte, aby byl do průmyslového vysavače vložen vhodný sáček na jemný prach.

f. Před zapojením napájecího přívodu zařízení do zásuvky se ujistěte, že spínač Zap/Vyp je v poloze 0 (viz strana *3*) a až poté zapojte zařízení zástrčkou do elektrické sítě.

5.4 Nastavení a obsluha

(Strana *10*–*14*)



a. Nejdříve můžete zapnout průmyslový vysavač a pak brusku s dlouhým krkem. Stroj pevně přidržte a stiskněte spínač Zap/Vyp do polohy I (A – viz strana *3*). Při zapnutí počítejte s otáčivým účinkem.

b. Brusku s dlouhým krkem držte pevně oběma rukama na izolovaných místech určených k tomuto účelu (G1–G3) (1f. – viz strana *10*). Aby bylo možné měnit dosah, můžete přídatnou rukojeť (F) namontovat na různé polohy na trubce stroje (2f. – viz strana *10*). Na prodlužovací trubce k tomu použijte dodávaný adaptér příchytky.

i **!** U modelů MENZER-LHS-225-VARIO lze pracovní délku volně přestavět v rozsahu 1 550 až 1 950 mm (3f. – viz strana *11*). K tomu povolte upevňovací matici (C – 4f. – viz strana *11*), až budete moci zasunout nebo vytáhnout teleskopickou prodlužovací trubku (E VARIO) (5f. – viz strana *11*). Nyní nastavte požadovanou pracovní délku a opět utáhněte upevňovací matici (C) (6f. – viz strana *11*).

c. Rychlost otáčení lze podle potřeby plynule nastavovat otočným ovladačem počtu otáček (B) (viz strana *3*). To je možné i za provozu zařízení.

Vyšší otáčky umožňují rychlejší úběr materiálu, zatímco nižší umožňují lepší kontrolu nad procesem broušení.



 Výkon broušení – množství a kvalita – závisí podstatnou měrou na volbě správného brusného prostředku.

d. Proces broušení zahajte opatrným nasazením nástroje na obráběný povrch.

 Tiskněte ho jen natolik pevně, aby brusná hlava dosedala na povrch rovně a ploše. Příliš pevné přitisknutí může způsobit na pracovní ploše spirálovité škrábance a nerovnosti, a navíc může dojít k trvalému poškození nástroje. Doporučujeme používat otáčející se zakrývací vedení hlavy brusky nad pracovní plochou. Bruska by měla zůstat až do požadované jemnosti stále v pohybu, protože příliš dlouhé broušení na jednom místě způsobuje vznik stop po broušení. Příliš silné přitlačení vede také k přetěžování stroje a přehřívání brusného kotouče a brusného talíře, které se v důsledku toho dříve opotřebují. Kvalita a výkon broušení závisí na podstatě na volbě správného brusného prostředku.

 e. Aby bylo možné brousit až k okrají, sejměte snímatelné čelo brusné hlavy (1g.–3g. – viz strana *12* a *13*). Tlakem směřujícím dolů povolte spojení se západkou snímatelného čela brusné hlavy z ukotvení v krytu brusné hlavy. Nyní oddělte snímatelné čelo brusné hlavy od krytu brusné hlavy nejdříve vlevo, pak vpravo. Nová montáž se provádí shodnými pracovními kroky prováděnými v obráceném pořadí (1h.–3h. – viz strana *13* a *14*).

f. K vypnutí stiskněte spínač Zap/Vyp do polohy 0 (viz strana *3*). Brusný talíř s brusným prostředkem bude nyní dobíhat. Než stroj odložíte, ujistěte se, že pohyb doběhu již ustal.

  **Pozor! Při všech popsáných postupech montáže a demontáže vytáhněte síťovou zástrčku z elektrické zásuvky, resp. nezapojte ji! Počkejte na úplné zastavení dobíhajícího brusného talíře!**

5.5 Technologie Longlife

Výrobek byl vyvinut speciálně pro profesionální, a tedy intenzivní trvalé používání, disponuje technologií MENZER Longlife a odpovídá tak zvláštním požadavkům profesionálů z řemesla a průmyslu. Výkonově velmi velkoryse dimenzovaný motor zajišťuje při používání výrobku neustále dostatečné výkonové rezervy a disponuje dlouhou životností. Výkonný pohon zaručuje kromě toho permanentně vysoké úběrové výkony v rámci náročného profesionálního používání.

Brusky s dlouhým krkem MENZER jsou kromě toho vždy vybavené přímým pohonem. Přítom je hnací energie motoru přenášena přes převodovku přímo na brusný talíř. Na rozdíl od běžných brusek s dlouhým krkem je tak umožněno přenášení síly s výrazně nižším opotřebením, což vede ke značným úbytkům prostojů podmíněných opravami. Vedle použití vysoce kvalitních materiálů je výrobek kromě toho vybaven inteligentní elektronikou: Tak chrání pozvolný rozběh a ochrana proti přetížení mechanické a elektronické komponenty před špičkami zatíženími, a tím před předčasným opotřebením a únavou.

S technologií MENZER Longlife ve spojení s rozšířenou zárukou výrobce na výrobky řady MENZER PRO LINE tak získáváte výrobek se znamenitým výkonem a dlouhou životností.

6. Údržba a opravy



6.1 Všeobecně

Před všemi pracemi na zařízení vytáhněte síťovou zástrčku z elektrické zásuvky!

Nepoužívejte vodu ani jiné tekuté čisticí prostředky!

Všechny části skříně a ovládací prvky a klouby pravidelně zbavujte nečistot vyfoukáním suchým a čistým stlačeným vzduchem, nebo je vyčistěte jemným kartáčem či suchou látkovou utěrkou! Dbejte, aby vzduchové štěrby na skříně byly stále volné a čisté!

Stlačeným vzduchem, jemným kartáčkem nebo suchou látkovou utěrkou také pravidelně čistěte zónu odsávání pod brusným talířem a otvor k vedení odsávání. Před provozem zařízení pravidelně kontrolujte, že napájecí kabel, zástrčka a další součásti zařízení jsou nepoškozené, a případně je nechejte vyměnit naším servisem MENZER!

Všechny opravy zařízení a veškeré práce, které vyžadují otevření součástí skříně, smí provádět výhradně servis MENZER!

6.2 Výměna brusného prostředku

(Strana *15*)

Spotřebovaný brusný prostředek stáhněte z brusného talíře (1j.–3j. – strana *15*) a do stejné polohy uprostřed přitiskněte nový brusný prostředek (viz strana *6*). Na svém místě je přidržován systémem suchého zipu. Dbejte, aby se otvory odsávání překrývaly, a vyberte velikost zrna vhodnou pro danou aplikaci (zde respektujte také kapitulu 5.3 Uvedení do provozu).

 Stroj nikdy nepoužívejte bez brusného prostředku. Broušení bez brusného prostředku by zničilo brusný talíř.

6.3 Výměna brusného talíře se suchým zipem

(Strana *16* a *17*)

Používejte výhradně originální brusné talíře! Zasuňte 6hranný úhlový šroubovák do hlavy šroubu k upevnění brusného kotouče na hnacího hřídele (1k.). Jednou rukou přidržujte brusný talíř, zatímco vytáčíte šroub pomocí 6hranného úhlového šroubováku ve směru otáčení stroje (proti směru hodinových ručiček) z hnacího hřídele (2k.). Nyní lze brusný talíř sejmut z hnacího hřídele.

Nový brusný talíř se namontuje opačným pořadím kroků pomocí 6hranného úhlového šroubováku, utáhne se proti směru otáčení stroje (po směru hodinových ručiček). (1l. a 2l.). Poté odeberte 6hranný úhlový šroubovák.

 Ruční dotažení 6hranným úhlovým šroubovákem je nezbytné.

6.4 Výměna kartáčového věnce se západkou

(Strana *18* a *19*)

Je-li kartáčový věnec se západkou krytu brusného talíře se systémem západky opotřebovaný nebo poškozený, musí se vyměnit (demontáž a montáž bez použití nářadí).

K výměně dvojdielné konstrukční skupiny kartáčového věnce se západkou stáhněte brusný prostředek z brusného talíře se suchým zipem (6.2 Výměna brusného prostředku). Nejdříve odeberte jeden z dílů kartáčového věnce se západkou tak, že díl opatrně stáhnete z zajišťovacích háků; s druhým dílem kartáčového věnce se západkou pokračujte stejným způsobem, zatímco pevně přidržíte kryt brusného talíře (1m. a 2m.). Poté upevněte nové díly kartáčového věnce se západkou do staré polohy tak, že je opatrně zaklapnete na zajišťovací háky, které jsou k tomu určeny (1n a 2n.).

Nyní můžete opět nasadit brusný prostředek (5.3 Uvedení do provozu - odstavec d. - obrázky 1b.–3b. na straně *6*).

7. Odstraňování závad a poruch

Problém	Možné příčiny	Odstranění
<ul style="list-style-type: none"> Stroj nefunguje nebo má poruchu funkce. 	<ul style="list-style-type: none"> Zástrčka není správně zapojena do elektrické zásuvky. Vadná zástrčka Opotřebované třecí uhlíky Jištění napájecí elektrické sítě zareagovalo a vypadlo. 	<ul style="list-style-type: none"> Zkontrolujte zástrčku, zástrčku připojte správně do zásuvky. Zkontrolujte jištění napájecí elektrické sítě. Využijte opravárenský servis MENZER.
<ul style="list-style-type: none"> Stroj je příliš hlučný. Stroj příliš silně vibruje. 	<ul style="list-style-type: none"> Brusný talíř se suchým zipem nebo brusný prostředek nejsou správně upevněny. Materiál tmelu, resp. broušený povrch je příliš tvrdý. 	<ul style="list-style-type: none"> Brusný talíř se suchým zipem a brusný prostředek upevněte pevně a doprostřed. Otáčky se mění. Zvolte jiný brusný prostředek. Respektujte přitom naše přehledy brusných prostředků nebo si nechte poradit. Využijte opravárenský servis MENZER.
<ul style="list-style-type: none"> Stroj produkuje příliš mnoho prachu. Nedostatečný výkon odsávání. 	<ul style="list-style-type: none"> Ucpaná odsávací trubice. Sáček na prach průmyslového vysavače je plný. Hadice odsávání je přehnutá. Vadný kartáčový věnec se západkou Otvory odsávání nejsou nastaveny tak, aby se přesně kryly. 	<ul style="list-style-type: none"> Vyčistěte systém odsávání. Vyprázdněte sáček. Odstraňte přehnutí na hadici odsávání. Vyměňte kartáčový věnec se západkou. Otvory odsávání nastavte tak, aby se kryly.
<ul style="list-style-type: none"> Zpracovaný materiál se ubírá příliš silně. 	<ul style="list-style-type: none"> Zrno brusného prostředku je příliš hrubé. 	<ul style="list-style-type: none"> Zvolte jemnější zrno.
<ul style="list-style-type: none"> Špatná, resp. nedostatečně optimální kvalita povrchu v celé broušené zóně. 	<ul style="list-style-type: none"> Nesprávné nebo příliš hrubé zrno brusného prostředku a/nebo chybný brusný prostředek Hmota tmelu ještě není zcela suchá. Materiál tmelu je příliš měkký a/ nebo podíl plniva je velmi vysoký. 	<ul style="list-style-type: none"> Zvolte jemnější zrno a/nebo použijte jiný brusný prostředek. Respektujte přitom naše přehledy brusných prostředků nebo si nechte poradit. Respektujte datové listy a pokyny ke zpracování od výrobce materiálu tmelu.
<ul style="list-style-type: none"> Rýhy v broušené ploše 	<ul style="list-style-type: none"> Brusný talíř je šikmo nasazen. Materiál tmelu je příliš měkký. 	<ul style="list-style-type: none"> Brusný talíř se suchým zipem nasadte rovně. Zvolte jemnější zrno.
<ul style="list-style-type: none"> Klesající přilnavost brusného prostředku nebo příslušenství brusného talíře se suchým zipem. 	<ul style="list-style-type: none"> Zadní strana brusného prostředku je opotřebovaná. Přilnavý povrch brusného talíře se suchým zipem je opotřebovaný. 	<ul style="list-style-type: none"> Vyměňte brusný prostředek. Vyměňte brusný talíř se suchým zipem. Použijte kryt brusného talíře.

8. Přeprava a skladování

Stroj vždy dopravujte pouze v dodaném originálním obalu MENZER. Brusku také vždy ukládejte v těchto pomocných prostředcích, mimo dosah dětí, a nevystavujte ji žádné vlhkosti.

9. Likvidace

Elektrické nářadí nevyhazujte do komunálního odpadu! Zařízení, jeho příslušenství a obaly dopravte v souladu s ustanoveními národních předpisů k ekologické recyklaci!

 **Jen pro EU:** Podle evropské směrnice 2012/19/EU o vysloužilých elektrických a elektronických zařízeních musí být spotřebované elektrické nářadí odevzdáváno odděleně ve sběrných místech a musí být dopraveno k ekologické recyklaci.

10. Funkční příslušenství a periferie

Abyste dosáhli optimálních výsledků práce, používejte pouze originální příslušenství MENZER optimalizované pro toto zařízení.

*Y. Příslušenství a náhradní díly zařízení MENZER LHS 225 PRO (viz strana *20*) – nejsou součástí dodávky:*



<https://www.menzer-tools.com/service/lhs-225-qm-lp>

*Příslušenství – průmyslový vysavač MENZER (viz strana *20*) – není součástí dodávky:*



<https://www.menzer-tools.com/service/vcx-5x0-pro-lp>

11. Prohlášení o shodě ES 0113-P01-01-000001-A

Tímto prohlašujeme na vlastní odpovědnost, že dále popsany stroj, který uvádíme do oběhu a který je popsán v tomto návodu k obsluze, splňuje požadavky následujících norem. V případě změny stroje, která nebyla námi odsouhlasena, ztrácí toto prohlášení platnost.

Výrobek: **Bruska s dlouhým krkem**
Typ: **MENZER LHS 225 PRO**
Okruh sériových čísel: **300/302/304/306 xxx xxx**
Typ: **MENZER LHS 225 PRO VARIO**
Okruh sériových čísel: **301/303/305/307 xxx xxx**

Příslušné směrnice ES
2006/42/ES; (ES) č. 1907/2006 (REACH);
2011/65/EU; 2014/30/EU

Použité harmonizované normy
EN 60745-1; EN 60745-2-3; EN 55014-1;
EN 55014-2; EN 61000-3-2; EN 61000-3-3

MENZER GmbH
Celsiusstraße 20
04420 Markranstädt
Německo

Torsten Ceranski
Jednatel
Markranstädt,
01/03/2021

12. Záruční podmínky

Koupí elektrického nářadí MENZER ze PRO LINE se koncovému spotřebiteli poskytuje záruka. Přesné záruční podmínky najdete zde:



<https://www.menzer-tools.com/service/warranty-conditions-lp>

Servis MENZER
Telefon: +49 (0) 342 98 74 14 15
Fax: +49 (0) 342 98 74 14 29
E-mail: service@menzer-tools.com

*Žádné záruky pro případ tiskových chyb.
Technické změny vyhrazeny.*

Originalbetriebsanleitung**LANGHALSSCHLEIFER****MENZER LHS 225 PRO / LHS 225 PRO VARIO****Inhaltsverzeichnis****Vorwort**

1. Verwendete und zu beachtende Symbole	DE 3
1.1 Symbole am Gerät	DE 3
1.2 Allgemein geltende Symbole und Hinweise	DE 3
2. Bestimmungsgemäße Verwendung	DE 4
3. Technische Daten und Emissionen	DE 4
4. Sicherheitshinweise	DE 5
4.1 Allgemeines	DE 5
4.2 Maschinenspezifische Sicherheitshinweise	DE 5
4.3 Arbeitsumgebung	DE 7
4.4 Rückschlag	DE 8
5. Allgemeine Beschreibung der Maschine	DE 9
5.1 Maschinendarstellungen und Typbeschreibungen	DE 9
5.2 Bedienelemente	DE 9
5.3 Inbetriebnahme	DE 9
5.4 Einstellungen und Handhabung	DE 9
5.5 Longlife-Technologie	DE 10
6. Wartung und Instandhaltung	DE 11
6.1 Allgemeines	DE 11
6.2 Wechsel des Schleifmittels	DE 11
6.3 Austausch des Klett-Schleiftellers	DE 11
6.4 Austausch des Klickbürstenkranzes	DE 11
7. Fehler- und Störungsbehebung	DE 12
8. Transport und Lagerung	DE 13
9. Entsorgung	DE 13
10. Funktionszubehör und Peripherie	DE 13
11. EG-Konformitätserklärung	DE 13
12. Garantiebedingungen	DE 13

Lieber Kunde,

mit dem MENZER-Langhalsschleifer LHS 225 PRO / LHS 225 PRO VARIO haben Sie sich für ein hochwertiges Produkt mit hoher Lebensdauer und ausgezeichneter Performance entschieden. Das Gerät wurde speziell für den professionellen und damit intensiven Dauereinsatz entwickelt, verfügt über die MENZER-Longlife-Technologie und entspricht somit den besonderen Anforderungen von Profis aus Handwerk und Industrie. Wir möchten uns bei Ihnen für das entgegengebrachte Vertrauen bedanken.









Bitte beachten Sie die Bedienungs- und Sicherheitshinweise auf den nachfolgenden Seiten, bevor Sie zum ersten Mal mit dem Gerät arbeiten. Ein genaues Lesen fördert zudem ein optimales Arbeitsergebnis. Die Sicherheitshinweise sollen Sie vor Unfällen durch unsachgemäße Benutzung des Langhalsschleifers schützen.

Die Bedienungs- und Wartungshinweise machen den Benutzer des Langhalsschleifers mit dem Aufbau, den technischen Voraussetzungen, der sicheren Bedienung, der richtigen Wartung und Instandhaltung sowie Lagerung und Anwendung vertraut. Der Betrieb des Gerätes geschieht auf eigene Gefahr und Verantwortung. Diese Bedienungsanleitung und die darin enthaltenen Sicherheitshinweise sollten sorgfältig aufbewahrt werden.





Ihr MENZER-Team

1. Verwendete und zu beachtende Symbole

1.1 Symbole am Gerät

-  Anleitung beachten!
-  Netzstecker ziehen!
-  Augenschutz benutzen!
-  Atemschutz benutzen!
-  Gehörschutz benutzen!
-  Nicht über den Hausmüll entsorgen!
-  Schutzklasse II
-  EG-Konformitätskennzeichnung

1.2 Allgemein geltende Symbole und Hinweise

-  Warnung vor allgemeiner Gefahr
-  Warnung vor elektrischer Spannung
-  Hinweise und Informationen
-  Triman-Logo (nur in FR relevant)

2. Bestimmungsgemäße Verwendung

Der MENZER-Langhals Schleifer LHS 225 PRO / LHS 225 PRO VARIO ist bestimmt für das **Trockenschleifen von Wänden und Decken**, zum Schleifen von gespachtelten Trockenbauwänden sowie zum Entfernen von Farbanstrichen, Kleber- und/oder Tapetenresten.

Dabei dürfen nur von MENZER empfohlene Schleifmittel zum Einsatz kommen. Der Einsatz

von Trenn- oder Schruppscheiben sowie Fächerschleifscheiben, Drahtbürsten oder Sägeblättern ist unzulässig.

Zur Staubabsaugung empfehlen wir die MENZER Industriesauger.



Achtung! Bei nicht bestimmungsgemäßem Gebrauch haftet der Benutzer!

3. Technische Daten und Emissionen

Spannung	220–240 V ~ 50 Hz
	110–130 V ~ 50 Hz
Leistungsaufnahme	1010 W
Leerlaufdrehzahl, stufenlos	1.000–2.100 min ⁻¹
Schutzklasse	□ / II
Schleifteller	Ø 225 mm
Länge LHS 225 / LHS 225 VARIO	1.620 / 1.550–1.950 mm
Gewicht (inkl. Kabel 4m)	4,3 kg
Schalldruckpegel (L _{pA})	*83 dB(A)
Schalleistungspegel (L _{WA})	*94 dB(A)
Unsicherheit (Schalleistungspegel)	K = 3 dB(A)
Schwingungsemissionswert	*a _h < 2,5 m/s ²
Unsicherheit (Schwingungsemissionswert)	K = 1,5 m/s ²

* Ermittelt nach den Prüfbedingungen der EN60745 mit neuem und nicht verschlissenen Elektrowerkzeug. Werte verändern sich infolge von regelmäßigem Einsatz, Verschleiß sowie wechselnden Werkstücken, Schleifmitteln, Umgebungsbedingungen und mangelhafter Wartung. Die angegebenen Werte wurden unter Laborbedingungen ermittelt und sind für eine Risikobewertung nicht ausreichend.

Die tatsächlich am jeweiligen Arbeitsplatz und unter den jeweiligen Arbeitsbedingungen geltenden Werte sind von den Umgebungsbedingungen, der Arbeitsweise, der Arbeitsdauer und den verwendeten Materialien abhängig. Die MENZER GmbH kann nicht verantwortlich gemacht werden, wenn für jegliche individuell nötige Risikobewertung statt der tatsächlichen Emissionswerte die angegebenen Werte verwendet wurden.

4. Sicherheitshinweise



4.1 Allgemeines

Achtung! Lesen Sie alle Sicherheitshinweise und Anweisungen!

- Bewahren Sie die Betriebsanleitung sorgfältig auf.
- Setzen Sie das Gerät nur entsprechend seiner bestimmungsgemäßen Verwendung ein. Arbeiten, für die das Gerät nicht entwickelt wurde, können Sach- und Personenschäden nach sich ziehen.
- Nicht beachtete Anleitungen und Hinweise oder Fehler bei deren Einhaltung können einen elektrischen Schlag, Brand und/oder schwere Verletzungen zur Folge haben.
- Dieses Gerät darf nicht von Personen bedient werden, die unter körperlichen/geistigen Behinderungen oder Wahrnehmungsstörungen leiden oder denen es an der nötigen Erfahrung im Umgang mit solchen Geräten mangelt. Kinder dürfen das Gerät nicht benutzen!
- Im Rahmen einer Berufsausbildung ist eine Nutzung durch Jugendliche zulässig. Es gelten jedoch die Bestimmungen des Jugendarbeitsschutzgesetzes (JArbSchG).
- Lagern Sie das Gerät außerhalb der Reichweite von Kindern.
- Halten Sie Kinder während der Benutzung des Elektrowerkzeuges fern.
- Lassen Sie das Gerät nie durch Personen benutzen, die die Betriebsanleitung nicht gelesen haben.
- Lassen Sie defekte Geräte nur vom MENZER-Service reparieren.
- Wiegen Sie sich nicht in falscher Sicherheit und setzen Sie sich nicht über die Sicherheitsregeln für Elektrowerkzeuge hinweg, auch wenn Sie nach vielfachem Gebrauch mit dem Elektrowerkzeug vertraut sind.
- Seien Sie aufmerksam, achten Sie darauf, was Sie tun und gehen Sie mit Vernunft an die Arbeit mit einem Elektrowerkzeug. Benutzen Sie kein

Elektrowerkzeug, wenn Sie müde sind oder unter dem Einfluss von Drogen, Alkohol oder Medikamenten stehen.

4.2 Maschinenspezifische Sicherheitshinweise

- Das Gerät darf nur an Netzsteckdosen angeschlossen werden, deren Netzspannung und Frequenz mit der Typenschildangabe der Maschine übereinstimmen.
- Stellen Sie vor Arbeitsbeginn sicher, dass alle Bedienelemente funktionieren.
- Nehmen Sie das Gerät nie in Betrieb, wenn Beschädigungen am Kabel, den Gehäuseteilen oder anderen Gerätekomponenten vorhanden sind.
- Pflegen Sie Elektrowerkzeuge und Einsatzwerkzeug mit Sorgfalt. Kontrollieren Sie, ob bewegliche Teile einwandfrei funktionieren und nicht klemmen, ob gebrochen oder so beschädigt sind, dass die Funktion des Elektrowerkzeuges beeinträchtigt ist. Lassen Sie beschädigte Teile vor dem Einsatz des Elektrowerkzeuges vom MENZER-Service reparieren.
- Zur Vermeidung von Unfällen stellen Sie vor jedem Anschluss der Maschine an eine Netzsteckdose sicher, dass ein unbeabsichtigtes Einschalten des Schleifers nicht möglich ist.
- Wenn das Gerät ungewollt ausgeht, schalten Sie den Ein-/Ausschalter bitte auf Position 0 und ziehen Sie den Netzstecker aus der Steckdose. Beachten Sie bitte Kapitel 7 – Fehler- und Störungsbehebung und/oder wenden Sie sich an den MENZER-Service.
- Halten Sie das Gerät immer mit beiden Händen, da sonst ein Kontrollverlust über das Werkzeug möglich ist und Schäden entstehen können.
- Entfernen Sie Werkzeuge (z. B. Schraubenschlüssel) vor dem Einschalten des Gerätes.
- Lassen Sie das Gerät vor Arbeitsbeginn ca. 1 Minute Probe laufen – mit dem Schleifteller vom Körper abgewandt.

- Halten Sie das Gerät nur an den isolierten Griffflächen fest, um Stromschlägen vorzubeugen, falls das Gerät verborgene Stromleitungen oder das eigene Netzkabel trifft.

- Um das Risiko elektrischer Schläge zu reduzieren, halten Sie das Anschlusskabel vom Schleifteller bzw. von der zu schleifenden Fläche fern. So minimieren Sie das Risiko von Schäden an der Ummantelung des Kabels oder der Durchtrennung des Kabels durch das Schleifmittel und verhindern, dass sich das Kabel um Ihre Hand oder Ihren Arm zieht.

- Wenn das Anschlusskabel beschädigt wird, ziehen Sie sofort den Netzstecker.

- Ziehen Sie das Anschlusskabel nicht über scharfe Kanten, um Knicken und Rissen vorzubeugen, die weitere Folgeschäden nach sich ziehen können.

- Ziehen Sie das Gerät nie am Kabel aus der Netzsteckdose, sondern greifen Sie hierfür den Stecker, und hängen Sie das Gerät nie am Kabel auf.

- Schalten Sie das Gerät vor dem Wechsel von Schleifscheibe bzw. Schleifmittel aus.

- Trennen Sie vor dem Wechsel des Schleiftellers das Gerät stets vom Versorgungsnetz.

- Setzen Sie das gesamte Gerät keinen aggressiven Medien wie z. B. Chemikalien oder großer Hitze über 60 °C aus.

- Nehmen Sie nie technische Änderungen am Gerät vor.

- Halten Sie das Elektrowerkzeug von Regen und Nässe fern.

- Verwenden Sie nur von MENZER empfohlene und mit Einsatzzweck und Geräteabmessungen übereinstimmende Schleifmittel und Schleifteller, die genau auf die Schleifspindel passen, um unruhigem Lauf, Vibrationen und Kontrollverlust über das Gerät vorzubeugen.

- Bei nachlassender Haftung des Klett-Belages auf dem Schleifteller können sich Zubehöre für den Schleifteller, wie z. B. Schleifscheiben, lösen und zu Verletzungen führen. Dies kann insbesondere im nicht aufgesetzten Betrieb erfolgen. Deshalb

wechseln Sie bei nachlassender Haftung den Schleifteller aus.

- Benutzen Sie nur Schleifscheiben der richtigen Größe und gemäß der Herstellerempfehlungen.

- Benutzen Sie keine gebrauchten bzw. abgenutzten und angepassten Schleifscheiben größerer Elektrowerkzeuge.

- Prüfen Sie nach dem Herunterfallen des Gerätes das Elektrowerkzeug und den Schleifteller auf Beschädigungen. Zur genaueren Prüfung demonstrieren Sie bitte den Schleifteller. Lassen Sie beschädigte Teile vor dem Einsatz reparieren und wenden Sie sich dazu an unseren MENZER-Service.

Gebrochene Schleifteller und Geräte mit Beschädigungen können zu Verletzungen und Unsicherheiten während der Handhabung der Geräte führen.

- Der Gebrauch beschädigter Einsatzwerkzeuge ist unzulässig. Vor jeder Verwendung sowie nach Herunterfallen und anderen Außeneinwirkungen müssen Einsatzwerkzeuge und Schleifteller auf Schäden überprüft und ggf. ersetzt werden.

- Verwenden Sie kein Einsatzwerkzeug, dessen zulässige Drehzahl nicht gleich der oder höher als die auf dem Elektrowerkzeug angegebene Höchstzahl ist.

- Benutzen Sie den Langhalsschleifer ausschließlich für die Bearbeitung von trockenen Flächen. Verwenden Sie kein Wasser oder andere flüssige Kühlschmierstoffe, da diese tödliche elektrische Schläge begünstigen können.

- Um Schnitt- oder schwerwiegenderen Verletzungen vorzubeugen, lassen Sie die Maschine nicht in unmittelbarer Nähe zu Ihrem Körper oder direkt an Ihrem Körper laufen. Das Elektrowerkzeug darf nur am Körper getragen werden, wenn es sich in völligem Stillstand befindet.

- Legen Sie die Maschine erst ab, nachdem sie ausgeschaltet wurde und der Schleifteller vollständig zum Stillstand gekommen ist, um Einhaken und Rückschläge zu vermeiden.

- Reinigen Sie regelmäßige die Lüftungsschlitze an der Maschine, um die Kühlwirkung aufrecht zu erhalten und Ablagerungen durch elektrisch leitfähige Stäube zu verhindern, da von diesen

die Gefahr von Stromschlägen und Kurzschlüssen ausgeht. Trennen Sie die Maschine vorher vom Versorgungsnetz und nutzen Sie dafür Druckluft.

- Trennen Sie bei Arbeitsunterbrechungen oder nach Arbeitsende die Maschine sofort vom Versorgungsnetz.

- Schalten Sie das Gerät sofort aus, wenn unübliche Geräusche zu hören sind oder ungewöhnliche Vibrationen auftreten, und wenden sich an unseren MENZER-Service.

- Beim Arbeiten können schädliche/giftige Stäube entstehen (z. B. bei einigen Holzarten oder mineralischen Stoffen). Das Einatmen oder Berühren derartiger Stäube kann für den Anwender und jede Person innerhalb des Arbeitsbereiches eine Gefährdung darstellen. Beachten Sie die in Ihrem Land geltenden Sicherheitsvorschriften. Schließen Sie das Gerät an eine geeignete Absaug-einrichtung an.

- Arbeiten Sie besonders vorsichtig im Bereich von Ecken, scharfen Kanten usw. (siehe auch Kapitel 4.4)

- Verhindern Sie, dass Einsatzwerkzeuge gegen das Werkstück prallen und verhaken. (siehe auch Kapitel 4.4)

- Tragen Sie stets eine Schutzbrille, um den Gefahren für Ihre Augen beim Schleifen vorzubeugen.

- Tragen Sie zum Schutz Ihrer Gesundheit eine P2-Atemschutzmaske.

- Der beim Arbeiten entstehende Schall schädigt das Gehör. Tragen Sie einen Gehörschutz.

- Halten Sie Griffe und Griffflächen trocken, sauber und frei von Öl und Fett.

- Achtung Brandgefahr! Vermeiden Sie eine Überhitzung des Schleifgutes und des Schleifers. Entleeren Sie vor Arbeitspausen stets den Staubbehälter. Schleifstaub im Filtersack bzw. Filter des Staubsaugers kann sich unter ungünstigen Bedingungen wie Funkenflug selbst entzünden. Besondere Gefahr besteht, wenn der Schleifstaub mit Holzschliff und/oder Lackresten oder anderen chemischen Stoffen vermischt ist und das Schleifgut nach langem Arbeiten heiß wird.

4.3 Arbeitsumgebung

- Achten Sie darauf, dass sich keine weiteren Personen an Ihrem Arbeitsplatz befinden oder stets ein ausreichender Sicherheitsabstand zwischen Ihnen gewährleistet ist.

- Um Beschädigungen des Schleiftellers zu vermeiden, müssen vor Beginn des Schleifens alle Nägel, Schrauben oder andere Metallgegenstände in die Bearbeitungsfläche versenkt oder von dieser entfernt werden. Dadurch wird Gerätebeschädigungen sowie Verklebungen und Rückschlag vorgebeugt.

- Schließen Sie zur Verringerung der Staubbelastung einen passenden Industriesauger an.

- Schleifstaub und umherfliegende Splitter des Schleifmittels oder des Werkstückes gefährden Ihre Augen. Tragen Sie eine Schutzbrille!

- Schleifstaub belastet die Atemwege und Atmungsorgane. Tragen Sie eine Atemmaske!

- Halten Sie Ihre Hände, Haare, Füße und nicht anhaftenden Kleidungsstücke vom Schleifteller fern und/oder bedecken Sie diese zusätzlich.

- Vermeiden Sie Körperkontakt mit geerdeten Oberflächen wie z. B. Heizkörpern und Rohren, Herden und Kühlschränken.

- Tragen Sie rutschfeste Arbeitsschuhe.

- Sorgen Sie für einen sicheren Stand (guter Bodenkontakt und ein sicheres Gleichgewicht) und arbeiten Sie nicht zu weit über Kopf, weil Sie das Gleichgewicht verlieren könnten.

- Betreiben Sie das Gerät nicht in der Nähe brennbarer Stoffe, da diese durch Funken entzündet werden können.

- Beachten Sie die Datenblätter der Werkstoffhersteller der Werkstücke, die Sie schleifen möchten. Sollten sich **selbstentzündliche oder explosionsfähige Stäube** bilden, dürfen Sie das Gerät **nicht betreiben**, da ein möglicher Funkenschlag lebensgefährliche Folgen haben kann.

- Das Gerät darf nicht in explosionsgefährdeten Bereichen verwendet werden.

- Stellen Sie sicher, dass Ihr Arbeitsplatz stets gut belüftet ist, um Ohnmacht und Vergiftungen oder Unfälle zu vermeiden, da sich giftige Dämpfe bilden können. Beachten Sie die Datenblätter der Werkstoffhersteller. Tragen Sie eine entsprechende Schutzausrüstung.
- Die Anweisungen zur Schutzausrüstung gelten neben dem Anwender für jede Person innerhalb des Arbeitsbereiches.
- Das Abschleifen besonders gefährlicher Stoffe (wie z. B. bleihaltige Anstriche und Asbest) ist in hohem Maße giftig und sollte daher vermieden bzw. nur von Fachleuten mit entsprechender Ausrüstung durchgeführt werden.
- Stellen Sie sicher, dass Ihr Arbeitsplatz stets sauber und gut beleuchtet ist, um Unfälle zu vermeiden.
- Wenn Sie mit dem Elektrowerkzeug im Freien arbeiten, verwenden Sie nur Verlängerungsleitungen, die auch für den Außenbereich geeignet sind.

4.4 Rückschlag

Der Rückschlag ist eine plötzliche Reaktion auf ein eingeklemmtes, eingehaktes oder blockiertes Einsatzwerkzeug, wie das Schleifmittel oder der Schleifteller. Die Rotation des Einsatzwerkzeuges wird durch dieses Blockieren sehr schnell zum Stillstand gebracht. Dadurch wird als Gegenreaktion ein Elektrowerkzeug entgegen der Drehrichtung des Einsatzwerkzeuges an der Blockierstelle beschleunigt. Hakt oder klemmt beispielsweise eine Schleifscheibe im oder am Werkstück, so kann sich die Kante der Schleifscheibe, die in das Werkstück eintaucht, verfangen und dadurch die Schleifscheibe ausbrechen, abkletten oder mit einem Rückschlag reagieren. Die Schleifscheibe kann zur Bedienperson hin oder von ihr weg springen, abhängig von der Drehrichtung der Schleifscheibe an der Klemmstelle. Die Schleifscheiben können dabei auch brechen.

Ein Rückschlag folgt aus falschem oder fehlerhaftem Gebrauch der Maschine, aus falscher Arbeitsweise und/oder ungünstigen Betriebsbedingungen. Nachfolgende Vorsichtsmaßnahmen minimieren das Risiko eines Rückschlags:

- Halten Sie das Gerät mit beiden Händen gut fest und platzieren Sie Ihre Arme und Ihren Körper so, dass Sie ein Höchstmaß an Kontrolle über die Rückschlagkräfte und Reaktionsmomente haben.
- Positionieren Sie Ihre Hand nie in der Nähe drehender Einsatzwerkzeuge, da sie über Ihre Hand zurückschlagen können.
- Halten Sie sich und andere Personen aus dem Bereich fern, in dem sich das Elektrowerkzeug bei einem Rückschlag bewegt, da das Gerät bei einem Rückschlag entgegen der Drehrichtung des Schleifmittels an der Klemmstelle beschleunigt wird.
- Arbeiten Sie besonders vorsichtig im Bereich von Ecken und scharfen Kanten o. ä. Vermeiden Sie, dass das Elektrowerkzeug in diesen Bereichen zurückspringt oder verklemmt. Die Folgen wären Kontrollverlust und Rückschlag.

5. Allgemeine Beschreibung der Maschine

5.1 Maschinendarstellungen und Typbeschreibungen (Seite *2*)

- LHS 225 PRO
- LHS 225 PRO VARIO

5.2 Bedienelemente (Seite *3*)

A: Ein-/Ausschalter
B: Drehzahlsteuerrad [MIN-MAX]

5.3 Inbetriebnahme (Seite *4*–*9*)



Achtung! Der Netzstecker ist für alle nachfolgend beschriebenen Arbeiten aus der Netzsteckdose zu ziehen bzw. nicht einzustecken!

- Nehmen Sie den Geräterumpf (D) und das separate Zusatzrohr (E) aus der Verpackung (1a. – siehe Seite *4*).
- Führen Sie das Zusatzrohr bis zum Anschlag in den Geräterumpf ein. Berücksichtigen Sie dabei die abgeflachte und ovale Form des Rohres (2a. – siehe Seite *4*). Ziehen Sie im Anschluss daran die Fixiermutter (C) fest (3a. und 4a. – siehe Seite *5*).
- Befestigen Sie je nach Erfordernis den Zusatzgriff (F) an einem der Maschinenrohre (5a. und 6a. – siehe Seite *5*). Nutzen Sie hierfür, am Zusatzrohr, den mitgelieferten Clipadapter.
- Bringen Sie ein passendes Schleifmittel zentrisch auf dem Klett-Schleifteller der Maschine an (1b.–3b. – siehe Seite *6*).

Achtung! Um ein möglichst **staubarmes Arbeiten** gewährleisten zu können, müssen die **Ansaugöffnungen** des Schleifmittels mit den Öffnungen des Klett-Schleiftellers **deckungsgleich** sein (2b).

- Das Gerät hat keine eigene Absaugung. Schließen Sie über das Klick- bzw. Stecksystem einen Industriesauger an die Maschine an. Folgen Sie

zum Anschluss eines Industriesaugers mittels MENZER-System den Bildanleitungen auf Seite *7* (1c. und 2c.).

i Am Netzanschlusskabel sind drei Klett-Kabelhalter montiert. Diese können Sie gleichmäßig verteilt, um den Saugschlauch legen. Über die dabei geschlossene Klettverbindung werden Kabel und Saugschlauch miteinander verbunden und mehr Stabilität beim Arbeiten erreicht (3c. und 4c. – siehe Seite *7*).



Muss ein MENZER-Universaladapter für Saugschlauchsysteme von Ø27-50mm zwischengeschaltet werden, folgen Sie der Anleitung auf den beiden Folgeseiten *8* und *9* (1d.–3d. zum Anschluss des Adapters; 1e.–3e. zum Anschluss und Entfernen eines Industriesaugers an den Adapter). Stellen Sie vorher sicher, dass ein für Feinstaub geeigneter Staubsack im Industriesauger eingelegt ist.

f. Stellen Sie vor Anschluss des Gerätes an die Netzsteckdose sicher, dass der Ein-/Ausschalter auf Position 0 steht (siehe Seite *3*) und schließen Sie das Gerät mit dem Stecker an die Netzsteckdose an.

5.4 Einstellungen und Handhabung (Seite *10*–*14*)



- Sie können zuerst den Industriesauger und dann den Langhalschleifer einschalten. Halten Sie die Maschine gut fest und drücken Sie den Ein-/Ausschalter auf Position I (A – siehe Seite *3*). Rechnen Sie mit einer Drehwirkung durch das Einschalten.
- Halten Sie den Langhalschleifer mit beiden Händen an den vorgesehenen isolierten Griffzonen (G1–G3) fest (1f. – siehe Seite *10*). Um die Reichweite zu variieren, können Sie den Zusatzgriff (F) an verschiedenen Positionen der Maschinenrohre montieren (2f. – siehe Seite *10*). Nutzen Sie hierfür, am Verlängerungsrohr, den mitgelieferten Clipadapter.

  Bei den MENZER-LHS-225-VARIO-Modellen lässt sich die Arbeitslänge im Bereich von 1.550 bis 1.950 mm frei verstellen (3f. – siehe Seite *11*). Lockern Sie dazu die Fixiermutter (C – 4f. – siehe Seite *11*), bis Sie das teleskopische Verlängerungsrohr (E VARIO) einschieben oder herausziehen können (5f. – siehe Seite *11*). Stellen Sie nun die gewünschte Arbeitslänge ein und drehen Sie die Fixiermutter (C) wieder fest (6f. – siehe Seite *11*).

c. Die Rotationsgeschwindigkeit kann nach Bedarf über das Drehzahlsteuerrad (B) stufenlos eingestellt werden (siehe Seite *3*). Dies ist auch während des Betriebs möglich. Höhere Drehzahlen ermöglichen einen höheren Abtrag, während niedrigere mehr Kontrolle über den Schleifvorgang gewährleisten.

 Schleifleistung, -menge und -qualität hängen erheblich von der Wahl des richtigen Schleifmittels ab.

d. Beginnen Sie den Schleifvorgang durch vorsichtiges Aufsetzen auf der zu bearbeitenden Oberfläche.



 Drücken Sie nur so fest auf, dass der Schleifkopf planflächig, bündig auf der Oberfläche aufliegt. Zu festes Andrücken kann spiralförmige Kratzmuster und Unebenheiten auf der Arbeitsfläche hervorrufen und zudem das Werkzeug nachhaltig beschädigen. Zu empfehlen ist eine kreisende und sich dabei selbst überdeckende Führung des Schleifkopfes über die Arbeitsfläche. Der Schleifer sollte bis zur gewünschten Feinheit immer in Bewegung bleiben, da zu langes Schleifen an einer Stelle zu Schleifspuren führt.

Zu starkes Andrücken führt auch zu Überlastung der Maschine und Überhitzung von Schleifscheibe und Schleifteller, die dadurch früher verschleifen. Schleifqualität und Schleifleistung hängen im Wesentlichen von der Wahl des richtigen Schleifmittels ab.

 e. Um bis zum Rand schleifen zu können, nehmen Sie die abnehmbare Schleifkopfspitze ab (1g.–3g. – siehe Seite *12* und *13*). Dafür lösen Sie, durch Druck nach unten, die Klickverbindung der abnehmbaren Schleifkopfspitze aus der Verankerung von der Schleifkopfabdeckung. Nun trennen Sie die abnehmbare Schleifkopfspitze erst links, dann rechts von der

Schleifkopfabdeckung. Die erneute Montage erfolgt mit ebendiesen Arbeitsschritten in umgekehrter Reihenfolge (1h.–3h. – siehe Seite *13* und *14*).

f. Zum Ausschalten drücken Sie den Ein-/Ausschalter auf Position 0 (siehe Seite *3*). Der Schleifteller, mit Schleifmittel wird nun nachlaufen. Stellen Sie sicher, dass seine Bewegung abgeschlossen ist, bevor Sie die Maschine ablegen.

  **Achtung! Der Netzstecker ist für alle beschriebenen Montagen und Demontagen aus der Netzsteckdose zu ziehen bzw. nicht einzustecken! Warten Sie bis zum völligen Stillstand des nachlaufenden Schleiftellers!**

5.5 Longlife-Technologie

Das Produkt wurde speziell für den professionellen und damit intensiven Dauereinsatz entwickelt, verfügt über die MENZER-Longlife-Technologie und entspricht somit den besonderen Anforderungen von Profis aus Handwerk und Industrie. Der leistungsmäßig sehr großzügig ausgelegte Motor sorgt im Einsatz des Produkts für stets ausreichende Leistungsreserven und verfügt über eine hohe Lebensdauer. Der leistungsstarke Antrieb garantiert außerdem permanent hohe Abtragsleistungen im Rahmen einer anspruchsvollen professionellen Nutzung.

MENZER Langhals Schleifer sind darüber hinaus stets mit einem Direktantrieb ausgestattet. Dabei wird die Antriebsenergie des Motors über ein Getriebe direkt auf den Schleifteller übertragen. Anders als bei herkömmlichen Langhals Schleifern wird damit eine deutlich verschleißärmere Kraftübertragung ermöglicht, was zu erheblichen Verminderungen reparaturbedingter Ausfallzeiten führt. Neben der Verwendung hochwertiger Materialien ist das Produkt außerdem mit einer intelligenten Elektronik ausgestattet: So schützen Sanftanlauf und Überlastungsschutz mechanische und elektronische Komponenten vor Belastungsspitzen und damit vor frühzeitigem Verschleiß und Ermüdung. Mit der MENZER-Longlife-Technologie in Verbindung mit der erweiterten Herstellergarantie für Produkte der MENZER PRO LINE erhalten Sie somit ein Produkt mit ausgezeichneter Performance und hoher Lebensdauer.

6. Wartung und Instandhaltung



6.1 Allgemeines

Der Netzstecker ist vor allen Arbeiten am Gerät aus der Netzsteckdose zu ziehen!

Verwenden Sie kein Wasser oder andere flüssige Reinigungsmittel!

Alle Gehäuseteile und Bedienelemente und Gelenke sind regelmäßig mit trockener und sauberer Druckluft aus- und abzublasen oder mit einer feinen Bürste oder einem trockenen Stofflappen zu reinigen!

Achten Sie darauf, dass Luftschlitze am Gehäuse stets frei und sauber sind!

Reinigen Sie auch regelmäßig die Ansaugzone unter dem Schleifteller und die Öffnung zur Absaugführung um die Schleifscheibe mit Druckluft, einer feinen Bürste oder einem trockenen Stofflappen. Kontrollieren Sie regelmäßig vor dem Betrieb des Gerätes, dass Anschlusskabel, Stecker und andere Gerätekomponenten frei von Beschädigungen sind, und lassen Sie diese ggf. durch unseren MENZER-Service ersetzen!

Alle Reparaturen am Gerät und jegliche Arbeiten, die ein Öffnen der Gehäusekomponenten erfordern, sind vom MENZER-Service auszuführen!

6.2 Wechsel des Schleifmittels

(Seite *15*)

Ziehen Sie das verbrauchte Schleifmittel vom Schleifteller ab (1j.–3j. – Seite *15*) und drücken Sie das neue Schleifmittel, an gleicher Position, zentriert auf (siehe Seite *6*). Es wird durch das Klettsystem an seinem Platz gehalten. Achten Sie auf die Übereinstimmung der Absauglöcher und wählen Sie eine für die Anwendung geeignete Körnung (Beachten Sie hierzu bitte auch Kapitel 5.3 Inbetriebnahme).

 Benutzen Sie die Maschine nie ohne Schleifmittel. Schleifen ohne Schleifmittel würde den Schleifteller zerstören.

6.3 Austausch des Klett-Schleiftellers

(Seite *16* und *17*)

Verwenden Sie nur Originalschleifteller! Stecken Sie den 6-kant Winkelschraubendreher in den Schraubenkopf der Schleiftellerfixierschraube der Antriebswelle (1k.). Halten Sie mit einer Hand den Schleifteller fest, während Sie die Schraube mittels 6-kant Winkelschraubendreher in Drehrichtung der Maschine (entgegen des Uhrzeigersinns) aus der Antriebswelle drehen (2k.). Jetzt kann der Schleifteller von der Antriebswelle genommen werden.

Der neue Schleifteller wird in umgekehrter Reihenfolge montiert und mittels 6-kant Winkelschraubendreher, entgegen der Drehrichtung der Maschine (im Uhrzeigersinn), festgezogen. (1l. und 2l.). Entfernen Sie dann den 6-kant Winkelschraubendreher.

 Handfestes anziehen mittels 6-kant Winkelschraubendreher ist dringend erforderlich.

6.4 Austausch des Klickbürstenkranzes

(Seite *18* und *19*)

Wenn der Klickbürstenkranz der Schleiftellerabdeckung mit Klicksystem abgenutzt ist oder beschädigt wurde, muss er ausgetauscht werden (Werkzeuglose De- und Montage).

Zum Austausch der zweiteiligen Klickbürstenkranzbaugruppe ziehen Sie das Schleifmittel vom Klett-Schleifteller (6.2 Wechsel des Schleifmittels). Entfernen Sie nun zuerst eines der Klickbürstenkranzteilstücke, indem Sie selbiges vorsichtig von den Rasthaken ziehen, verfahren Sie mit dem zweiten Klickbürstenkranzteilstück in gleicher Weise, während sie die Schleiftellerabdeckung gut festhalten (1m. und 2m.).

Bringen Sie dann die neuen Klickbürstenkranzteilstücke an alter Position an, indem Sie diese, vorsichtig, exakt in die vorgesehenen Rasthaken einklicken (1n und 2n.).

Nun können Sie das Schleifmittel wieder anbringen (5.3 Inbetriebnahme - Absatz d. - Bilder 1b.–3b. auf Seite *6*).

7. Fehler- und Störungsbehebung

Problem	Mögliche Ursachen	Beseitigung
<ul style="list-style-type: none"> Die Maschine ist funktionslos oder funktionsgestört. 	<ul style="list-style-type: none"> Stecker nicht richtig an die Netzsteckdose angeschlossen. Defekter Stecker Abgenutzte Schleifkohlen Versorgungsnetzversicherung wurde ausgelöst. 	<ul style="list-style-type: none"> Steckverbindung prüfen, Stecker richtig an die Netzsteckdose anschließen. Versorgungsnetzversicherung prüfen. MENZER-Reparaturservice nutzen.
<ul style="list-style-type: none"> Die Maschine produziert zu viel Lärm. Die Maschine vibriert zu stark. 	<ul style="list-style-type: none"> Klett-Schleifteller oder Schleifmittel nicht richtig befestigt. Spachtelmaterial bzw. zu schleifende Oberfläche ist zu hart. 	<ul style="list-style-type: none"> Klett-Schleifteller und Schleifmittel fest und zentriert befestigen. Drehzahl variieren. Anderes Schleifmittel wählen. <i>Beachten Sie dazu unsere Schleifmittelübersichten oder lassen Sie sich beraten.</i> MENZER-Reparaturservice nutzen.
<ul style="list-style-type: none"> Die Maschine produziert zu viel Staub. Mangelhafte Absaugleistung. 	<ul style="list-style-type: none"> Verstopftes Absaugrohr Staubbeutel des Industriesaugers ist voll. Knick im Saugschlauch Defekter Klickbürstenkranz Ansaugöffnungen nicht deckungsgleich positioniert. 	<ul style="list-style-type: none"> Absaugsystem reinigen. Beutel leeren. Knick im Saugschlauch beseitigen. Klickbürstenkranz ersetzen. Ansaugöffnungen deckungsgleich positionieren.
<ul style="list-style-type: none"> Bearbeitetes Material wird zu stark abgetragen. 	<ul style="list-style-type: none"> Körnung des Schleifmittels ist zu grob. 	<ul style="list-style-type: none"> Feinere Körnung wählen.
<ul style="list-style-type: none"> Schlechte bzw. nicht optimale Oberflächenqualität in der gesamten Schleifzone. 	<ul style="list-style-type: none"> Falsche bzw. zu grobe Schleifmittelkörnung und/oder falsches Schleifmittel Spachtelmasse ist noch nicht vollständig getrocknet. Spachtelmaterial zu weich und/oder Füllstoffanteil sehr hoch. 	<ul style="list-style-type: none"> Feinere Körnung wählen und/oder anderes Schleifmittel benutzen. <i>Beachten Sie dazu unsere Schleifmittelübersichten oder lassen Sie sich beraten.</i> Datenblätter und Verarbeitungshinweise der Hersteller der Spachtelmasse beachten.
<ul style="list-style-type: none"> Riefen in der geschliffenen Fläche 	<ul style="list-style-type: none"> Schleifteller schräg angesetzt. Spachtelmaterial zu weich. 	<ul style="list-style-type: none"> Klett-Schleifteller planflächiger aufsetzen. Feinere Körnung wählen.
<ul style="list-style-type: none"> Nachlassende Haftung des Schleifmittels oder des Klett-Schleifteller Zubehörs. 	<ul style="list-style-type: none"> Rückseite des Schleifmittels verschlissen. Klett-Belag des Klett-Schleiftellers verschlissen. 	<ul style="list-style-type: none"> Schleifmittel wechseln. Klett-Schleifteller wechseln. Schleiftellerschutz nutzen.

8. Transport und Lagerung

Die Maschine ist nur in den mitgelieferten und originalen MENZER-Verpackungen zu transportieren. Lagern Sie den Schleifer auch stets in diesen Hilfsmitteln, außerhalb der Reichweite von Kindern, und setzen Sie ihn keiner Feuchtigkeit aus.

9. Entsorgung

Werfen Sie Elektrowerkzeuge nicht in den Hausmüll! Geräte, deren Zubehör und Verpackungen sind unter Beachtung nationaler Vorschriften einer umweltgerechten Wiederverwertung zuzuführen!



Nur für EU: Gemäß Europäischer Richtlinie 2012/19/EU über Elektro- und Elektronik-Altgeräte müssen verbrauchte Elektrowerkzeuge getrennt gesammelt und einer umweltgerechten Wiederverwertung zugeführt werden.

10. Funktionszubehör und Peripherie

Verwenden Sie nur das auf diese Maschine abgestimmte original MENZER-Zubehör, um optimale Arbeitsergebnisse zu erzielen.

Y. **MENZER LHS 225 PRO** Zubehör und Ersatzteile (siehe Seite *20*) – nicht im Lieferumfang enthalten:



<https://www.menzer-tools.com/service/lhs-225-qm-lp>

Z. **MENZER Industriesauger** (siehe Seite *20*) – nicht im Lieferumfang enthalten:



<https://www.menzer-tools.com/service/vcx-5x0-pro-lp>

11. EG-Konformitätserklärung 0113-P01-01-000001-A

Hiermit erklären wir in alleiniger Verantwortung, dass die nachfolgend bezeichnete, von uns in Verkehr gebrachte und in dieser Betriebsanleitung beschriebene Maschine mit den folgenden Normen übereinstimmt. Bei einer nicht mit uns abgestimmten Änderung der Maschine verliert diese Erklärung ihre Gültigkeit.

Produkt: **Langhalsschleifer**
 Typ: **MENZER LHS 225 PRO**
 Seriennummernkreis: **300/302/304/306 xxx xxx**
 Typ: **MENZER LHS 225 PRO VARIO**
 Seriennummernkreis: **301/303/305/307 xxx xxx**

Einschlägige EG-Richtlinien

2006/42/EG; (EG) Nr. 1907/2006 (REACH);
 2011/65/EU; 2014/30/EU

Angewandte harmonisierte Normen

EN 60745-1; EN 60745-2-3; EN 55014-1;
 EN 55014-2; EN 61000-3-2; EN 61000-3-3

MENZER GmbH
 Celsiusstraße 20
 04420 Markranstädt
 Deutschland

Torsten Ceranski
 Geschäftsführer
 Markranstädt,
 01/03/2021

12. Garantiebedingungen

Mit dem Erwerb eines MENZER-Elektrowerkzeugs aus der PRO LINE wird dem Endverbraucher eine Garantie gewährt.

Die genauen Garantiebedingungen finden Sie unter:



<https://www.menzer-tools.com/service/warranty-conditions-lp>

MENZER-Service
 Telefon: +49 (0) 342 98 74 14 15
 Fax: +49 (0) 342 98 74 14 29
 E-Mail: service@menzer-tools.com

Keine Gewähr für Druckfehler.
 Technische Änderungen vorbehalten.

Translation of the Original Operating Manual

**DRYWALL SANDER
MENZER LHS 225 PRO / LHS 225 PRO VARIO**

Table of Contents

Preface

1. Important icons in this document	GB 3
1.1 Icons on the device	GB 3
1.2 Generally applicable icons and information	GB 3
2. Intended use	GB 4
3. Technical data and emissions	GB 4
4. Safety information	GB 5
4.1 General information	GB 5
4.2 Machine-specific safety information	GB 5
4.3 Working environment	GB 7
4.4 Recoil	GB 8
5. General description of the machine	GB 9
5.1 Machine illustrations and type descriptions	GB 9
5.2 Operating components	GB 9
5.3 Commissioning	GB 9
5.4 Settings and handling	GB 9
5.5 Longlife-Technology	GB 10
6. Maintenance and service	GB 11
6.1 General information	GB 11
6.2 Replacing the abrasive	GB 11
6.3 Replacing the velcro backing pad	GB 11
6.4 Replacing the click-in brush ring	GB 11
7. Error handling and troubleshooting	GB 12
8. Transport and storage	GB 13
9. Disposal	GB 13
10. Functional accessories and peripherals	GB 13
11. EC declaration of conformity / UKCA - declaration of conformity	GB 13
12. Warranty conditions	GB 14

Dear customer,

purchasing the MENZER drywall sander LHS 225 PRO / LHS 225 PRO VARIO you opted for a high-quality product of exceptional endurance and performance power. The machine has been explicitly designed for intensive long-term professional use, it is equipped with MENZER Longlife Technology and thus fulfills all requirements professionals in this trade or from an industrial background may need. Thank you for your trust in MENZER products.









Please familiarise yourself with the operating and safety instructions in this manual before working with the machine for the first time. Good knowledge of the content will ensure optimal work results. The safety instructions are designed to protect against accidents due to improper use of the drywall sander.

The operating and maintenance instructions offer information for the user of the drywall sander regarding its assembly, technical requirements, safe handling, correct maintenance and servicing, as well as the correct storage and use of the tool. All machine operation is at the owner's risk and responsibility. These operating instructions and the safety instructions contained therein must be stored in a safe place.





Your MENZER Team

1. Important icons in this document

1.1 Icons on the device

-  Read the instructions!
-  Disconnect from mains electricity!
-  Use eye protection!
-  Use breathing apparatus!
-  Use hearing protection!
-  Do not dispose in household waste!
-  Protection class II
-  EC conformity mark
-  UKCA conformity mark

1.2 Generally applicable icons and information

-  General hazard warning
-  Electrical voltage warning
-  Notes and information
-  Triman logo (only relevant in FR)

2. Intended use

The MENZER drywall sander LHS 225 PRO / LHS 225 PRO VARIO is intended for the **dry sanding of walls and ceilings**, the sanding of primed drywalling and the removal of paint coats, adhesive and/or wall paper residue.

This machine must be used with MENZER abrasives only. The use of cutting or grinding

discs, as well as abrasive flap wheels, wire brushes or saw blades is prohibited.

We recommend using our MENZER dust extraction units for dust removal.

 **Caution!** The owner/operator is liable for any improper use!

3. Technical data and emissions

Voltage	220–240 V ~ 50 Hz
	110–130 V ~ 50 Hz
Power consumption	1010 W
Idling speed, stepless	1,000–2,100 min ⁻¹
Protection class	□ / II
Backing pad	Ø 225 mm
LENGTH LHS 225 / LHS 225 VARIO	1,620 / 1,550–1,950 mm
Weight (incl. cable 4 m)	4.3 kg
Sound pressure level (L _{pA})	*83 dB(A)
Sound power level (L _{WA})	*94 dB(A)
Prediction (sound pressure level)	K = 3 dB(A)
Vibration emission value	*a _h < 2.5 m/s ²
Prediction (vibration emission value)	K = 1.5 m/s ²

* Determined in accordance with testing conditions set out in EN60745 with new, unused electrical power tool. Values will change with regular use, signs of wear and differing substrates, abrasives, environmental conditions and insufficient maintenance. The stated values were determined under laboratory conditions and are insufficient for a risk assessment.

The actual, applicable values at the relevant work site and under relevant work conditions depend on environmental conditions, work practices, duration of continuous operation and the materials used.

MENZER GmbH cannot be held responsible for the use of these stated values instead of actual emission values in any individually required risk assessment.

4. Safety information



4.1 General information

Caution! Please read all safety information and instructions!

- Store the operating manual in a safe place.
- Only utilize the device for its intended use. Any work performed with the device, for which it was not designed, may result in damage to assets and injury to personnel.
- Non-compliance with the instructions and other information or compliance errors may result in electrocution, fire and/or severe injuries.
- This device must not be operated by persons with physical/mental disabilities or physical perception impairments or which are not familiar with the use and handling of this device type. Children are not permitted to operate this device!
- The use of this device by adolescents within the scope of professional technical training is permitted. The stipulations set out in the Youth Work Protection Act (JArbSchG) apply.
- Store the device outside the reach of children.
- Children must maintain a safe distance while the electrical power tool is in use.
- Do not permit an operation of the device by any person who has not read the operating manual.
- Defective devices must only be repaired by a MENZER Service workshop.
- Remain vigilant at all times and do not allow a false sense of security to set in. Do not bypass any of the safety guidelines for electrical power tools, even if you feel you have mastered its operation after many hours of practical use.
- Be attentive, concentrate on your work and use common sense in all tasks involving an electrical power tool. Do not operate a power tool when you are fatigued or are under the influence of drugs, alcohol or prescription medication.

4.2 Machine-specific safety information

- The device must only be connected to mains sockets with a voltage and frequency that matches the information provided on the type plate of the machine.
- Make sure that all operating components are functional before starting work.
- Never operate the device if there is any visible damage on the cable, housing parts or other device components.
- Maintain electric power tools and attachment tools with care. Ensure that all moving parts function correctly and do not grate or show breaks or any other damage, which could negatively impact the function of the electric power tool. Any damaged parts must be repaired by a MENZER Service workshop before use of the electric power tool.
- Ensure that the machine cannot be accidentally activated before connecting the tool to an electric mains outlet to avoid accidents.
- Turn the main switch to the 0 position and disconnect the mains plug from the wall socket if the machine switches off inadvertently. Please read chapter 7 on error handling and troubleshooting and/or contact MENZER Service.
- Always hold the device with both hands to ensure that you have the tool fully under control and damage is avoided.
- Remove all tools from the immediate vicinity of the power tool before activation (e.g. wrenches).
- Run the device for around 1 minute – with the backing pad facing away from your body before commencing work.
- Only hold the device on the insulated grip areas to prevent any danger of electrocution, should the device damage hidden electric cables or its own power cable.

- Make sure to keep the power cable of the device at a safe distance from the backing pad to further reduce the risk of electrocution. That will minimise the risk of damage to the cable insulation or cutting through the cable with the abrasive and also prevent the cable looping around your hand or arm.
- Unplug the mains plug immediately if the electric cable is damaged.
- Do not pull the electric cable around corners, as this might result in kinks or tears in the cable, which could then cause additional damage at a later time.
- Never pull on the electric cable and only use the actual plug to unplug the electric power tool. Do not suspend the device by its power cable.
- Switch off the power tool before you replace the sanding disc or abrasive.
- Disconnect the power tool from mains power before replacing the backing pad.
- Do not expose any part of the device to caustic media (e.g. chemicals) or excessive heat (above 60 °C).
- Do not attempt to make technical changes to the device.
- Keep the electric power tool away from rain and moisture.
- Use only MENZER-recommended abrasives and backing pads compliant with intended use and device dimensions. All accessories must fit the drive shaft exactly to prevent uneven running, vibration and loss of control over the machine.
- Deteriorating adherence of the hook & loop layer on the backing pad may cause accessory parts for the backing pad (e.g. sanding discs) to detach and cause injuries. This may occur specifically during non-contact operation. The backing pad must therefore be replaced, once adherence deteriorates.
- Only use sanding discs of the correct size and in compliance with manufacturer recommendations.
- Do not attempt working with used or worn and adapted sanding discs from larger electric power tools.
- After a fall of the device, check the electric power tool and the backing pad for visible damage. Remove the backing pad for thorough inspection. Contact your MENZER Service workshop for repairs of any damaged parts before use. A broken backing pad and damaged machines may cause injuries or negatively impact the handling of the devices.
- The use of damaged accessories is prohibited. All accessories and the backing pad must be checked and replaced as needed before every use and after a fall or other potentially damaging occurrence.
- Do not use accessories with a rotational speed that does not match or is higher than the max. rotational speed stated on the electric power tool.
- Use the drywall sander on dry substrates only. Do not use water or any liquid cooling lubricants, as these could facilitate potentially fatal electric shocks.
- Do not operate the machine directly next to or very close to your body to prevent cuts or more serious injuries. The electric power tool must only be carried on the body when it is at a complete standstill.
- Put down the machine only after it was switched off and the backing pad has come to a complete standstill to prevent hooking or recoil.
- Regularly clean the ventilation slits on the machine to maintain proper cooling and to prevent electrically conductive dust deposits, as these pose an electrocution or short circuit hazard. Disconnect the machine from mains electricity and use compressed air to clean the ventilation slits.
- Immediately disconnect the machine from mains electricity when taking a break or finishing work for the day.
- Switch off the device immediately if it produces unusual noises or if you feel unusual vibration and contact MENZER Service.

- Machine operation may generate hazardous/toxic dusts (e.g. when sanding specific types of wood or mineral substances). Inhaling or skin contact with these types of dust may be hazardous for the machine operator and any other person within the work area. Take note of the safety requirements applicable in your country. Connect the device to an appropriate dust extraction system.
- Take extra care when working in corners, along sharp edges, etc. (see also chapter 4.4)
- Prevent sharp impacts and entanglements of the accessory parts on the workpiece. (see also chapter 4.4)
- Always wear protective goggles to protect your eyes while sanding.
- Wear a P2 respiratory mask to protect your health.
- Noise emissions during operation may damage hearing. Wear hearing protection!
- Keep the grips and grip areas dry, clean and free from oil or grease.
- Caution! Fire hazard! Avoid overheating of the workpiece and the sander. Always empty the dust collection container before taking a work break. Sanding dust in the filter bag or filter of the dust extractor can spontaneously ignite in unfavourable conditions. A fire hazard exists if sanding dust mixes with varnish and/or polyurethane residue or other chemical components, and the workpiece heats up after an extended work session.

4.3 Working environment

- Ensure that there are no other persons at your workplace or that there is a sufficient safety distance between you and the next person.
- Any nails, bolts or other metal objects must be removed from or fully countersunk into the work surface to prevent damage to the backing pad. This measure will help prevent device damage, jamming and recoil.
- Attach an appropriate industrial dust extractor to reduce the dust load.
- Sanding dust and flying fragments from the abrasive or the workpiece are a hazard for your eyesight. Wear protective goggles!
- Sanding dust poses a hazard to airways and lungs. Wear a protective mask!
- Keep your hands, hair, feet and loose-fitting clothing away from the backing pad and/or additionally protect these.
- Avoid physical contact with grounded surfaces like radiators or pipes, cookers and refrigerators.
- Wear non-skid work boots.
- Ensure secure footing (good ground contact and balance) and avoid working too far overhead, as you might lose your balance.
- Do not operate the device in the immediate vicinity of flammable materials, as they could ignite from flying sparks.
- Read the data sheets provided by the material manufacturers of the workpieces you wish to sand. The device **must not be operated if spontaneously combustible or explosive dusts** are generated, as a spark strike could have fatal consequences.
- The device must not be operated in explosive environments.
- Ensure good ventilation of your workplace at all times to prevent fainting and acute intoxication or accidents due to the formation of toxic vapours. Read the data sheets provided by the material manufacturers. Wear appropriate PPE.

- The instructions regarding PPE apply for all persons within the work area in addition to the machine operator.

- The sanding of extremely hazardous materials (e.g. paints with lead content and asbestos) is highly toxic and should therefore be avoided or only carried out by specialists wearing appropriate PPE.

- Ensure that your workplace is clean and well-lit at all times to prevent accidents.

- When working with electric power tools outdoors, only use extension cables suitable for outdoor use.

4.4 Recoil

Recoil is a sudden reaction to a jammed, hooked or blocked accessory, e.g. the abrasive or driving disc. The rotation of the accessory is blocked and comes to a sudden standstill. This causes the electric power tool to respond with increased speed against the rotational direction of the accessory at the location of the blockage. For example, when a sanding disc hooks or jams on the workpiece, the edge of the sanding disc, which dips into the workpiece, may get caught and break out the sanding disc, tear off or react in a recoil. Depending on the rotational direction of the sanding disc at the jamming point, it can be ejected toward or away from the machine operator. The sanding discs may also break at the jamming point.

A recoil is the result of improper or incorrect use of the machine, incorrect work practices and/or unfavourable operating conditions. The following safety measures minimise the risk of recoil:

- Hold the machine securely with both hands and place your arms and body in such a way as to have maximised control over recoil forces and reaction momentum.

- Keep your hands away from rotating accessory parts at all times, as they may recoil back across your hand.

- Stay clear of the area of movement of the electric power tool in case of a recoil and prevent other from entering that area, as the device will be accelerated against the rotational direction of the abrasive at the jamming point when a recoil occurs.

- Take extra care when working in corners and along sharp edges, etc. Prevent the electric power tool from rebounding or jamming in these areas. The result would be loss of control and recoil.

5. General description of the machine

5.1 Machine illustrations and type descriptions (Page *2*)

- LHS 225 PRO

- LHS 225 PRO VARIO

5.2 Operating components (Page *3*)

A: On/Off switch

B: Speed control dial [MIN-MAX]

5.3 Commissioning (Page *4*–*9*)



Caution! The mains plug must be disconnected from the mains socket and must not be plugged into the mains socket for all works described in the following!

a. Remove the tool body (D) and the separate auxiliary tube (E) from the packaging (1a. – see page *4*).

b. Insert the auxiliary tube into the tool body to the stop. Take note of the flattened, oval shape of the tube (2a. – see page *4*^{*}). Tighten the locking nut (C) (3a. and 4a. – see page *5*^{*}).

c. Attach the additional handle (F) as required on one of the machine tubes (5a. and 6a. – see page *5*^{*}). Use the clip adapter provided on the auxiliary pipe.

d. Attach a suitable abrasive centrally on the velcro backing pad of the tool (1b.–3b. – see page *6*^{*}).

Caution! The **extraction openings of the abrasive** must be placed directly over the openings in the velcro backing pad to **minimise dust production** during operation (2b).

e. The tool does not come with an integrated dust extraction unit. Attach an industrial vacuum cleaner to the tool using a click or plug-in system. Follow the illustrations on page *7*^{*} (1c. and 2c.) to connect the industrial vacuum cleaner via the MENZER system.

i Three velcro straps are attached to the power cable. You can place these evenly spaced around the suction hose. The closed velcro connection links the cable and the suction hose together and provides more stability when working (3c. and 4c. – see page *7*^{*}).

Please follow the instructions on the following two pages *8* and *9* (1d.–3d. for the attachment of the adapter; 1e.–3e. for the attachment/removal of an industrial vacuum cleaner to/from the adapter) for machines requiring an intermediary fitting of a MENZER universal adapter for vacuum hose systems with hose diameters Ø27-50 mm. Ensure that a dust bag suitable for fine dust collection is in place inside the industrial vacuum cleaner.

f. Ensure that the On/Off switch is in position 0 (see page *3*^{*}) before connecting the power cable to mains supply.

5.4 Settings and handling (Page *10*–*14*^{*})



a. Switch on the industrial vacuum cleaner first, and then the drywall sander. Hold the machine securely and push the On/Off switch into position I (A – see page *3*^{*}). Anticipate a spinning effect on activation.

b. Grip the drywall sander firmly with both hands positioned within the insulated grip areas (G1–G3) (1f. – see page *10*^{*}). The additional handle (F) can be mounted in various positions along the machine pipes (2f. – see page *10*^{*}) to change the operational range. Use the clip adapter provided on the extension pipe.

i **i** The MENZER-LHS-225-VARIO models allow the free adjustment of the working length between 1,550 and 1,950 mm (3f. – see page *11*^{*}). Loosen the locking nut (C – 4f. – see page *11*^{*}) until the telescopic extension pipe (E VARIO) can be moved inwards or outwards (5f. – see page *11*^{*}). Set the desired working length and tighten the locking nut (C) (6f. – see page *11*^{*}).

c. The rotational speed can be steplessly adjusted as needed via the speed dial (B) (see page *3*). Speed adjustments can be made during tool operation. Higher speeds allow more abrasion, while lower speeds ensure more control over the sanding process.



 Sanding performance, quantity and quality depend largely on the correct choice of abrasive.

d. Begin the sanding process by gently lowering the device onto the substrate.

 Press down with moderation to ensure that the cup wheel lies flat and flush against the substrate. Pressing down with too much force can result in spiral-shaped scratch patterns on the substrate and may damage the tool long-term. We recommend using a circular, overlapping forward motion of the sanding head across the work area. The sander should remain in constant motion until the desired refinement is achieved, as prolonged sanding in place will result in abrasion marks. Too much pressure will result in an overloading of the machine and overheating of the sanding disc and backing pad, leading to premature wear. The sanding quality and performance depends largely on the correct choice of abrasive.

 e. Remove the detachable nose section (1g.-3g. - see pages *12* and *13*). Press down on the detachable nose section to unlock the click-on connection on the backing pad cover. Now you can disconnect the detachable nose section on the left, then on the right from the backing pad cover. Use the same work steps in reverse to re-attach it (1h.-3h. - see pages *13* and *14*).

f. Push the On/Off switch to position 0 (see page *3*) to switch off. The backing pad with the abrasive will slow down and come to a standstill. Make sure that all movement has stopped before putting down the machine.

  **Caution! The mains plug must be disconnected from the mains socket and not be reconnected during any of the described assemblies or disassemblies! Wait until the backing pad has come to a complete standstill!**

5.5 Longlife Technology

The product has been explicitly designed for intensive long-term professional use, it is equipped with MENZER Longlife Technology and thus fulfills all requirements professionals in this trade or from an industrial background may need.

Its high performance engine continually provides the machine with largely sufficient energy reserves and thus guarantees for the possibility of long-term use. The product's highly efficient drive furthermore guarantees for a permanently elevated removal rate and complies even with the highest professional standards.

MENZER drywall sanders are furthermore equipped with a direct drive transmitting the engine's operating power directly to the sanding disc. Other than with traditional drywall sanders, power is transferred in away to make the machine's use much more wear-proof thus leading to a decrease in repair related downtime.

The product's design combines high quality materials and intelligent electronics: Soft-start and overload protection technology shield the mechanical and electronic components in case of peak loads and postpone wear and tear incidents. MENZER Longlife Technology in combination with the extended manufacturer's warranty for MENZER PRO LINE products thus provides you with highly performing and long-lasting products.

6. Maintenance and service



6.1 General information

The mains plug must be disconnected from the mains socket before carrying out any work on the device!

Do not use water or other liquid cleaning agents! All parts of the housing and operating components and joints must be cleaned regularly with dry, clean compressed air, or with a fine brush or dry, lint-free cloth!

Make sure that the ventilation slits in the housing are free and clean at all times!

Regularly clean the extraction zone underneath the backing pad and the opening to the extractor guide around the sanding disc with compressed air, a fine brush or a dry, lint-free cloth. Check the connection cable, mains plug and other machine components regularly for visual damage and have them replaced by your MENZER Service workshop as needed!

All repairs on the device and any works that entail opening any of the machine components must be carried out by MENZER Service!

6.2 Replacing the abrasive

(Page *15*)

Detach the worn abrasive from the backing pad (1j.-3j. - page *15*) and press on the new abrasive centrally in the same position (see page *6*). The hook & loop layer will hold it in place. Ensure correct alignment of the extraction openings and select a grit size appropriate for the intended use (see chapter 5.3 on commissioning).

 Never use the power tool without an abrasive attached. Sanding without an abrasive would destroy the backing pad.

6.3 Replacing the velcro backing pad

(Pages *16* and *17*)

Only use OEM backing pads! Place the Allen key into the screw head of the driving disk attachment bolt on the drive shaft (1k.). Hold the backing pad with one hand, while using the Allen key to unscrew the attachment bolt (in anti-clockwise direction) from the drive shaft (2k.). Now you can lift the backing pad off the drive shaft. Attach the new backing pad in reverse order of these work steps and use the Allen key to screw in the attachment bolt (in clockwise direction). (1l. and 2l.). Remove the Allen key.

 Make sure you hand-tighten the bolt with the Allen key.

6.4 Replacing the click-in brush ring

(Pages *18* and *19*)

The click-in brush ring on the backing pad cover must be replaced (tool-free mounting and removal) if it shows signs of wear or damage. Remove the abrasive from the velcro backing pad to replace the two-part click-in brush ring assembly (6.2 Replacing the abrasive). Remove one of the click-in brush ring parts by carefully detaching it from the click-in hooks and repeat the procedure for the second click-in brush ring part, while holding the backing pad cover firmly in place (1m. and 2m.).

Attach the new click-in brush ring parts in the correct position, by clicking them carefully into the click-in hooks provided (1n. and 2n.). You can now re-attach the abrasive (5.3 Commissioning - section d. - images 1b.-3b. on page *6*).

7. Error handling and troubleshooting

Problem	Possible causes	Remediation
<ul style="list-style-type: none"> The machine is without function or malfunctioning. 	<ul style="list-style-type: none"> Mains plug is incorrectly inserted into the mains socket. Mains plug is defective Worn carbon brushes Mains fuse was tripped. 	<ul style="list-style-type: none"> Check the plug connection; insert the mains plug correctly into the mains socket. Check mains fuse. Contact the MENZER repair service.
<ul style="list-style-type: none"> The machine is too noisy. Machine vibration is excessive. 	<ul style="list-style-type: none"> Velcro backing pad or abrasive incorrectly attached. Filler material or substrate to be processed is too hard. 	<ul style="list-style-type: none"> Attach the velcro backing pad and abrasive securely and centrally. Change the rotational speed. Choose another abrasive. Read our abrasive overviews or seek advice. Contact the MENZER repair service.
<ul style="list-style-type: none"> The machine produces too much dust. Insufficient extraction performance. 	<ul style="list-style-type: none"> Clogged extraction pipe Dust bag in the industrial extractor is full. Kink in the extractor hose Defective click-in brush ring Positions of the extraction openings are not congruent. 	<ul style="list-style-type: none"> Clean the extraction system. Empty the dust bag. Unkink the extractor hose. Replace the click-in brush ring. Position the extraction openings congruently.
<ul style="list-style-type: none"> Too much of the substrate is abraded. 	<ul style="list-style-type: none"> The grit size of the abrasive is too large. 	<ul style="list-style-type: none"> Choose a smaller grit size.
<ul style="list-style-type: none"> The entire sanding area displays a bad or sub-optimal surface quality. 	<ul style="list-style-type: none"> The abrasive grit is incorrect or too large and/or the incorrect type of abrasive is being used The material or substrate to be processed is not yet completely dry. The substrate is too soft and/or has a very high filler content. 	<ul style="list-style-type: none"> Choose a smaller grit size and/or a different type of abrasive. Read our abrasive overviews or seek advice. Read the data sheets and processing information provided by the substrate manufacturer.
<ul style="list-style-type: none"> Striae in the sanded area 	<ul style="list-style-type: none"> Backing pad not flat on the substrate. Filler material too soft. 	<ul style="list-style-type: none"> Position the velcro backing pad flush on the substrate. Choose a smaller grit size.
<ul style="list-style-type: none"> Deteriorating adhesion of the abrasive or the velcro backing pad accessory. 	<ul style="list-style-type: none"> Reverse of the abrasive is worn. Hook & loop of the velcro layer on the backing pad is worn. 	<ul style="list-style-type: none"> Replace the abrasive. Replace the velcro backing pad. Use the backing pad cover.

8. Transport and storage

The machine must only be transported in the original MENZER packaging provided. Always store the sander in its appropriate packaging outside the reach of children and prevent exposure to moisture.

9. Disposal

Do not dispose of electric power tools in household waste! The devices, their accessories and packaging must be ecologically recycled in compliance with national requirements!



EU only: In accordance with the EU Directive 2012/19/EU on electrical and electronic waste, electric power tools must be collected separately and ecologically recycled.

10. Functional accessories and peripherals

Only use original MENZER accessories matching this particular device for optimal work results.

Y. MENZER LHS 225 PRO accessories and spare parts (see page *20*) – not included in the scope of delivery:



<https://www.menzer-tools.com/service/lhs-225-qm-lp>

Z. MENZER industrial vacuum cleaner (see page *20*) – not included in the scope of delivery:



<https://www.menzer-tools.com/service/vcx-5x0-pro-lp>

11. EC declaration of conformity 0113-P01-01-000001-A

We hereby declare under our sole responsibility that the machine designated below, placed on the market by us and described in these operating instructions, complies with the following standards. This declaration loses its validity in case of a machine modification without our consent.

Product: **Drywall sanders**
 Type: **MENZER LHS 225 PRO**
 Serial number range: **300/302/304/306 xxx xxx**
 Type: **MENZER LHS 225 PRO VARIO**
 Serial number range: **301/303/305/307 xxx xxx**

Relevant EC directives

2006/42/EC; (EC) No. 1907/2006 (REACH); 2011/65/EU; 2014/30/EU

Applied harmonised standards

EN 60745-1; EN 60745-2-3; EN 55014-1; EN 55014-2; EN 61000-3-2; EN 61000-3-3

MENZER GmbH
 Celsiusstraße 20
 04420 Markranstädt
 Germany

Torsten Ceranski
 Managing Director
 Markranstädt,
 01/03/2021

UKCA - declaration of conformity 0113-P01-01-000002-A

We as the manufacturer **MENZER GmbH, Celsiusstraße 20, 04420 Markranstädt, Germany** declare under our sole responsibility, that the product(s):

Designation: **Drywall sander**
Type designation: **MENZER LHS 225 PRO (UK)**
Serial number range: **304 xxx xxx**
Type designation: **MENZER LHS 225 PRO VARIO (UK)**
Serial number range: **305 xxx xxx**
Type designation: **MENZER LHS 225 PRO (110V)**
Serial number range: **306 xxx xxx**
Type designation: **MENZER LHS 225 PRO VARIO (110V)**
Serial number range: **307 xxx xxx**

fulfills all the relevant provisions of the following

UK Regulations:

- S.I. 2008/1597
- S.I. 2016/1091
- S.I. 2012/3032

and are manufactured in accordance with the following designated standards:

- BS EN 60745-1
- BS EN 60745-2-3
- BS EN 55014-1
- BS EN 55014-2
- BS EN 61000-3-2
- BS EN 61000-3-3

UK Place and date of declaration:
CA Markranstädt, 07.11.2022

Signed on behalf of and in name of MENZER GmbH

Responsible person -
Managing director:

Torsten Ceranski

Technical files held by: MENZER GmbH,
Final House, 2A Carlisle Avenue,
London, W3 7NG,
United Kingdom
PIM@menzer-tools.com

Exemption from liability:

The manufacturer and his representative are not liable for any damage and lost profit due to interruption in business caused by the product or by an unusable product.

The manufacturer and his representative are not liable for any damage which was caused by improper use of the product or by use of the product with products from other manufacturers.

12. Warranty conditions

The consumer is granted a warranty with the purchase of a MENZER PRO LINE power tool. The detailed terms of warranty can be found at:



[https://www.menzer-tools.com/
service/warranty-conditions-lp](https://www.menzer-tools.com/service/warranty-conditions-lp)

MENZER Service

Phone: +49 (0) 342 98 74 14 15
Fax: +49 (0) 342 98 74 14 29
E-Mail: service@menzer-tools.com

*No liability for typographical errors.
Subject to technical changes.*

MENZER PRO

Traducción de las instrucciones de uso originales en alemán

LIJADORA DE CUELLO LARGO MENZER LHS 225 PRO / LHS 225 PRO VARIO

Índice

Prólogo

1. Símbolos utilizados y a observar	ES 3
1.1 Símbolos en el equipo	ES 3
1.2 Símbolos e indicaciones de vigencia general	ES 3
2. Uso conforme a lo previsto	ES 4
3. Datos técnicos y emisiones	ES 4
4. Indicaciones de seguridad	ES 5
4.1 Aspectos generales	ES 5
4.2 Indicaciones de seguridad específicas para la máquina	ES 5
4.3 Entorno de trabajo	ES 7
4.4 Retroceso	ES 8
5. Descripción general de la máquina	ES 9
5.1 Representaciones de la máquina y descripción de los tipos	ES 9
5.2 Elementos de mando	ES 9
5.3 Puesta en marcha	ES 9
5.4 Ajustes y manejo	ES 9
5.5 Tecnología Longlife	ES 10
6. Mantenimiento y conservación	ES 11
6.1 Aspectos generales	ES 11
6.2 Cambio del producto abrasivo	ES 11
6.3 Cambio del plato lijador con sujeción de gancho y bucle	ES 11
6.4 Cambio de la corona de cepillo encajable	ES 11
7. Corrección de errores y averías	ES 12
8. Transporte y almacenamiento	ES 13
9. Eliminación	ES 13
10. Accesorios funcionales y periféricos	ES 13
11. Declaración CE de conformidad	ES 13
12. Condiciones de garantía	ES 13

Apreciado cliente:

Con la lijadora de cuello largo MENZER LHS 225 PRO / LHS 225 PRO VARIO ha elegido un producto de alta calidad con una gran durabilidad y un rendimiento excepcional. El aparato se ha desarrollado especialmente para el uso profesional continuado y, por tanto, intensivo, cuenta con la tecnología Longlife de MENZER y corresponde así a los requisitos especiales de profesionales del sector de oficios y la industria. Le agradecemos su confianza.









Por favor, lea las indicaciones para el manejo y la seguridad en las siguientes páginas antes de trabajar por primera vez con el equipo. Además, una lectura atenta le ayudará a conseguir un resultado óptimo en su trabajo. Las indicaciones de seguridad sirven para protegerle de accidentes causados por un uso inadecuado de la lijadora de cuello largo.

Las indicaciones para el manejo y el mantenimiento familiarizan al usuario de la lijadora de cuello largo con la estructura, los requisitos técnicos, el manejo seguro, el mantenimiento y la conservación correctos, así como el almacenamiento y la aplicación. El uso del equipo tiene lugar bajo su propio riesgo y responsabilidad. Estas instrucciones de manejo y las indicaciones de seguridad contenidas en las mismas se deberían conservar cuidadosamente.





El equipo MENZER

1. Símbolos utilizados y a observar

1.1 Símbolos en el equipo

-  ¡Observar las instrucciones!
-  ¡Desconectar la clavija de la red!
-  ¡Utilizar una protección ocular!
-  ¡Utilizar una protección respiratoria!
-  ¡Utilizar una protección auditiva!
-  ¡No tirar a la basura doméstica!
-  Clase de protección II
-  Marca de conformidad CE

1.2 Símbolos e indicaciones de vigencia general

-  Advertencia de peligros generales
-  Advertencia de tensión eléctrica
-  Notas e información
-  Logotipo Triman (sólo relevante en FR)

2. Uso conforme a lo previsto

La lijadora de cuello largo MENZER LHS 225 PRO / LHS 225 PRO VARIO está prevista para el **lijado en seco de paredes y techos**, el lijado de paredes en seco enmasilladas, así como la eliminación de pinturas y restos de adhesivos y/o papeles pintados. Solo se deben utilizar productos abrasivos recomendados por MENZER. No se permite el uso de discos de corte o de desbaste, así como discos

abrasivos de láminas, cepillos metálicos u hojas de sierra.

Para la aspiración del polvo recomendamos utilizar los aspiradores industriales.



¡Atención! ¡El usuario es responsable en caso de uso no conforme a lo previsto!

3. Datos técnicos y emisiones

Tensión	220-240 V ~ 50 Hz 110-130 V ~ 50 Hz
Consumo de potencia	1010 W
Velocidad de ralentí, regulación continua	1000-2100 rpm
Clase de protección	□ / II
Plato lijador	Ø 225 mm
Longitud LHS 225 / LHS 225 VARIO	1620 / 1550-1950 mm
Peso (incl. cable 4 m)	4,3 kg
Nivel de presión acústica (L _{pA})	*83 dB(A)
Nivel de potencia acústica (L _{WA})	*94 dB(A)
Inseguridad (nivel de potencia acústica)	K = 3 dB(A)
Valor de emisión de vibraciones	*a _n < 2,5 m/s ²
Inseguridad (valor de emisión de vibraciones)	K = 1,5 m/s ²

* Determinación según las condiciones de prueba de EN60745 con una herramienta eléctrica nueva sin desgastar. Los valores varían como consecuencia del uso regular, del desgaste y del empleo con piezas y productos abrasivos variados, las condiciones ambientales y un mantenimiento deficiente.

Los valores indicados fueron determinados en condiciones de laboratorio y no son suficientes para elaborar una evaluación de riesgos.

Los valores aplicables efectivamente en el puesto de trabajo y las condiciones de trabajo concretas dependen de las condiciones ambientales, del modo de trabajo, de la duración del trabajo y de los materiales empleados.

MENZER GmbH no asume ninguna responsabilidad en caso de que se utilicen los valores indicados en lugar de los valores de emisión efectivos a la hora de elaborar cualquier evaluación de riesgos que pudiera ser necesaria en el caso individual.

4. Indicaciones de seguridad



4.1 Aspectos generales

¡Atención! ¡Lea atentamente todas las indicaciones de seguridad e instrucciones!

- Conserve las instrucciones de uso cuidadosamente.
- Utilice el equipo únicamente conforme a su uso previsto. En caso de ejecutar trabajos para los cuales no se haya desarrollado el equipo se pueden causar daños materiales y personales.
- En caso de incumplimiento de las instrucciones o indicaciones o errores en el cumplimiento de las mismas se pueden causar descargas eléctricas, incendios y/o lesiones graves.
- Este equipo no debe ser manejado por personas que padezcan discapacidades físicas/psíquicas o disfunciones cognitivas o que carezcan de la experiencia necesaria en el manejo de este tipo de equipos. ¡No se permite el uso del equipo por niños!
- En el marco de una formación profesional se admite el uso por adolescentes. Sin embargo, se aplican las disposiciones de la Ley alemana de Protección del Trabajo Juvenil (JArbSchG).
- Almacene el equipo fuera del alcance de los niños.
- Mantenga alejados a los niños durante el uso de la herramienta eléctrica.
- No permita nunca el uso del equipo por personas que no hayan leído las instrucciones de uso.
- Haga reparar los equipos defectuosos únicamente por el servicio técnico MENZER.
- Evite una falsa sensación de seguridad y no incumpla las reglas de seguridad para el uso de herramientas eléctricas, aunque esté familiarizado con la herramienta después de múltiples usos.
- Manténgase atento, preste atención a lo que está haciendo y proceda de manera razonable al trabajar con una herramienta eléctrica. No utilice

herramientas eléctricas cuando esté cansado o se encuentre bajo el efecto de drogas, alcohol o medicamentos.

4.2 Indicaciones de seguridad específicas para la máquina

- El equipo solo se debe conectar a tomas de corriente de red cuya tensión de red y frecuencia coincidan con los datos que figuran en la placa de características de la máquina.
- Antes de iniciar el trabajo, compruebe el funcionamiento correcto de todos los elementos de mando.
- No ponga nunca en marcha el equipo si existen defectos en el cable, en partes de la carcasa y otros componentes del equipo.
- Cuide concienzudamente las herramientas eléctricas y las herramientas de inserción. Controle que los elementos móviles funcionan correctamente y no quedan bloqueados y que no estén rotos o dañados de manera a perjudicar el funcionamiento de la herramienta eléctrica. Haga reparar los elementos defectuosos por el servicio técnico MENZER antes de utilizar la herramienta eléctrica.
- Para evitar accidentes, antes de conectar la máquina a una toma de corriente, compruebe siempre que la lijadora no se puede conectar accidentalmente.
- Si el equipo se apaga de manera no deseada, conmute el interruptor de conexión/desconexión a la posición 0 y desconecte la clavija de la red. Observe el capítulo 7 - Corrección de errores y averías y/o consulte al servicio técnico MENZER.
- Sujete el equipo siempre con ambas manos; de lo contrario es posible que pierda el control de la herramienta y se produzcan daños.
- Retire las herramientas (p. ej., llaves de tuercas) antes de conectar el equipo.
- Antes de iniciar el trabajo, deje el equipo en marcha durante aprox. 1 minuto para su comprobación, manteniendo el plato lijador alejado del cuerpo.

- Sujete el equipo únicamente en las superficies de agarre aisladas para evitar descargas eléctricas si el equipo entra en contacto con líneas eléctricas ocultas o con su propio cable de red.
- Para reducir el riesgo de descargas eléctricas, mantenga el cable de conexión alejado del plato lijador y de la superficie a lijar. De esta manera se minimiza el riesgo de causar daños en la envoltura del cable o de seccionar el cable con el producto abrasivo y se evita que el cable se enrolle alrededor de su mano o brazo.
- Si el cable de conexión ha sufrido algún daño, desconecte inmediatamente la clavija de la red.
- No pase el cable de conexión por cantos cortantes para evitar la formación de dobleces y grietas que podrían causar otros daños consecuenciales.
- Para desconectar el equipo de la toma de corriente, no tire nunca del cable; sujete para este fin la clavija. No cuelgue el equipo nunca del cable.
- Desconecte el equipo antes de cambiar el disco abrasivo o el producto abrasivo.
- Antes de cambiar el plato lijador, desconecte siempre el equipo de la red de alimentación.
- No exponga el equipo completo a medios agresivos, p. ej., sustancias químicas o un calor elevado de más de 60 °C.
- No realice jamás modificaciones técnicas en el equipo.
- Mantenga la herramienta eléctrica alejada de la lluvia y la humedad.
- Utilice únicamente productos abrasivos y platos lijadores recomendados por MENZER que correspondan a la aplicación y las dimensiones del equipo y se adapten exactamente al husillo portamuestras, con el fin de evitar una marcha inestable, vibraciones y la pérdida de control del equipo.
- Si se reduce la adherencia del sistema de sujeción de gancho y bucle en el plato lijador, se pueden soltar los accesorios para el plato lijador, p. ej., los discos abrasivos, y causar lesiones. Esto puede ocurrir especialmente durante el funcionamiento sin aplicación. Por este motivo, cambie el plato lijador cuando se vaya reduciendo la adherencia.
- Utilice únicamente discos abrasivos del tamaño correcto que correspondan a las recomendaciones del fabricante.
- No utilice discos abrasivos usados o desgastados y adaptados de herramientas eléctricas de mayor tamaño.
- Después de una caída del equipo, compruebe la herramienta eléctrica y el plato lijador para detectar eventuales daños. Desmonte el plato lijador para realizar una comprobación más detallada. Haga reparar los elementos defectuosos antes del uso. Para este fin, consulte al servicio técnico MENZER. Platos lijadores rotos y equipos dañados pueden causar lesiones e inseguridad durante el manejo de los equipos.
- No se permite utilizar herramientas de inserción dañadas. Antes de cada uso, así como después de una caída y otros impactos externos, se deben examinar las herramientas de inserción y el plato lijador para comprobar que no muestran daños, sustituyéndolos si fuera necesario.
- No utilice herramientas de inserción cuya velocidad de giro admisible no sea igual o superior a la velocidad de giro máxima indicada en la herramienta eléctrica.
- Utilice la lijadora de cuello largo únicamente para mecanizar superficies secas. No utilice agua u otros lubricantes refrigerantes líquidos, ya que pueden favorecer la aparición de descargas eléctricas mortales.
- Para evitar cortes u otras lesiones graves, no mantenga la máquina en marcha en la proximidad inmediata de su cuerpo o directamente aplicada en el mismo. Solo se permite llevar la herramienta eléctrica sobre el cuerpo si está completamente parada.
- Solo deposite la máquina una vez que haya sido desconectada y el plato lijador se haya parado por completo, con el fin de evitar que se enganche y se produzca un retroceso.
- Limpie regularmente las ranuras de ventilación en la máquina para mantener el efecto de refrigeración y evitar la acumulación de polvos conductivos, dado que estos representan un

riego de descargas eléctricas y cortocircuitos. Desconecte la máquina previamente de la red de alimentación y utilice aire comprimido.

- En caso de interrupciones o al finalizar el trabajo, desconecte la máquina inmediatamente de la red de alimentación.
- Desconecte inmediatamente el equipo si se oyen ruidos anormales o aparecen vibraciones inusuales, y consulte al servicio técnico MENZER.
- Durante el trabajo se pueden generar polvos nocivos/tóxicos (p. ej., en algunas clases de madera o materiales minerales). La inhalación o el contacto con este tipo de polvos pueden representar un peligro para el usuario y cualquier otra persona que se encuentre en el área de trabajo. Observe las normas de seguridad vigentes en su país. Conecte el equipo a un dispositivo de aspiración apropiado.
- Trabaje con especial precaución en la zona de esquinas, bordes afilados, etc. (véase también el capítulo 4.4)
- Evite que las herramientas de inserción choquen con la pieza y se enganchen (véase también el capítulo 4.4)
- Lleve siempre gafas protectoras para evitar riesgos para sus ojos durante el lijado.
- Para proteger su salud, lleve una mascarilla respiratoria P2.
- El ruido generado durante el trabajo daña el oído. ¡Lleve una protección auditiva!
- Mantenga los mangos y las superficies de agarre secos, limpios y libres de aceite y grasa.
- ¡Atención, peligro de incendio! Evite el sobrecalentamiento del material a lijar y de la lijadora. Vacíe siempre el colector de polvo antes de realizar pausas en el trabajo. En condiciones desfavorables, p. ej., en caso de proyección de chispas, el polvo de lijado en la bolsa de filtro o el filtro del aspirador se puede inflamar espontáneamente. Existe un peligro especial si el polvo de lijado está mezclado con polvo de madera y/o restos de laca u otras sustancias químicas y el material a lijar se calienta al cabo de un trabajo prolongado.

4.3 Entorno de trabajo

- Preste atención a que no se encuentren otras personas en su puesto de trabajo o que mantengan en todo momento una distancia de seguridad suficiente frente a usted.
- Para evitar daños en el plato lijador es necesario, antes de iniciar el lijado, hundir todos los clavos, tornillos u otros elementos metálicos en la superficie a mecanizar o retirarlos de la misma. De esta manera se previenen daños en el equipo, así como su bloqueo y retroceso.
- Conecte un aspirador industrial apropiado para reducir la generación de polvo.
- El polvo de lijado y la proyección de astillas del producto abrasivo o de la pieza suponen un peligro para sus ojos. ¡Lleve gafas protectoras!
- El polvo de lijado daña las vías respiratorias y los órganos respiratorios. ¡Lleve una mascarilla respiratoria!
- Mantenga sus manos, su cabello, sus pies y las prendas que no sean ceñidas alejados del plato lijador y/o cúbralos adicionalmente.
- Evite el contacto del cuerpo con superficies con puesta a tierra, p. ej., radiadores y tubos, cocinas y frigoríficos.
- Lleve calzado de trabajo antideslizante.
- Asegure su estabilidad (buen contacto con el suelo y un equilibrio seguro) y no trabaje a mucha distancia por encima de la cabeza, ya que podría perder el equilibrio.
- No utilice el equipo en la proximidad de materiales inflamables, dado que estos se podrían inflamar por la proyección de chispas.
- Observe las fichas de datos de los fabricantes del material de las piezas que quiere lijar. En caso de formación de **polvos autoinflamables o explosivos no debe utilizar** el equipo, dado que una posible proyección de chispas puede tener consecuencias mortales.
- No se permite el uso del equipo en atmósferas potencialmente explosivas.

• Asegúrese de que su puesto de trabajo está siempre correctamente ventilado para evitar desmayos e intoxicaciones o accidentes, dado que se pueden formar vapores tóxicos. • Observe las fichas de datos de los fabricantes del material. Lleve un equipo de protección adecuado.

• Las instrucciones acerca del equipo de protección se aplicarán, junto al usuario, para todas las personas que se encuentren en el área de trabajo.

• El lijado de materiales especialmente peligrosos (p. ej., pinturas con contenido de plomo y amianto) es altamente tóxico. Por este motivo se debería evitar o solo debería ser ejecutado por especialistas con el correspondiente equipamiento.

• Asegúrese de que su puesto de trabajo está siempre limpio y bien iluminado para evitar accidentes.

• Al trabajar con la herramienta eléctrica al aire libre, utilice únicamente cables de prolongación que también sean apropiados para el exterior.

4.4 Retroceso

El retroceso es una reacción repentina que se produce si una herramienta de inserción, por ejemplo, el producto abrasivo o el plato lijador, se ha quedado aprisionada, enganchada o bloqueada. Este bloqueo detiene muy rápidamente la rotación de la herramienta de inserción. Como reacción, la herramienta eléctrica sufre una aceleración en el sentido de giro contrario al de la herramienta de inserción en el punto de bloqueo. Si, por ejemplo, un disco abrasivo queda enganchado o bloqueado en la pieza, el borde del disco abrasivo que penetra en la pieza puede engancharse, con lo cual el disco abrasivo se puede romper, desprender o reaccionar con un retroceso. El disco abrasivo puede saltar hacia el operador o en dirección contraria, en función del sentido de giro del disco abrasivo en el punto de bloqueo. En este proceso, los discos abrasivos también se pueden romper.

Un retroceso se produce como consecuencia de un uso incorrecto o inadecuado de la máquina, un modo de trabajo incorrecto y/o unas condiciones de servicio desfavorables. Las siguientes medidas de precaución reducen al mínimo el riesgo de retroceso:

- Sujete el equipo firmemente con ambas manos y posicione sus brazos y su cuerpo de manera que tenga el máximo dominio de las fuerzas de retroceso y los pares de reacción.
- No posicione jamás su mano en la proximidad de las herramientas de inserción en rotación, dado que podrían retroceder sobre su mano.
- Es necesario que usted y las demás personas presentes se mantengan alejados de la zona en la cual se mueve la herramienta eléctrica si se produce un retroceso, porque en este caso el equipo se acelera en contra del sentido de giro del producto abrasivo en el punto de bloqueo.
- Trabaje con una especial precaución en la zona de esquinas, bordes afilados y similares. Evite que la herramienta eléctrica salte atrás o se bloquee en estas zonas. Las consecuencias serían la pérdida del control y un retroceso.

5. Descripción general de la máquina

5.1 Representaciones de la máquina y descripción de los tipos (página *2*)

- LHS 225 PRO
- LHS 225 PRO VARIO

5.2 Elementos de mando (página *3*)

A: Interruptor de conexión/desconexión
B: Rueda de control de la velocidad [MIN-MAX]

5.3 Puesta en marcha (página *4*–*9*)



¡Atención! Para todos los trabajos que se describen a continuación, la clavija de red se debe desconectar de la toma de corriente o no se debe enchufar.

- Saque el cuerpo del equipo (D) y el tubo suplementario separado (E) del embalaje (1a. – véase la página *4*).
 - Introduzca el tubo suplementario hasta el tope en el cuerpo del equipo. Preste atención a la forma aplanada y ovalada del tubo (2a. – véase la página *4*). A continuación, apriete la tuerca de fijación (C) (3a. y 4a. – véase la página *5*).
 - Según sea necesario, fije el mango suplementario (F) en uno de los tubos de la máquina (5a. y 6a. – véase la página *5*). Utilice para este fin el clip adaptador suministrado en el tubo suplementario.
 - Monte un producto abrasivo apropiado en posición centrada en el plato lijador con sujeción de gancho y bucle de la máquina 1b.–3b. – véase la página *6*).
- ¡Atención! Para reducir al mínimo la generación de polvo durante el trabajo, los orificios de aspiración del producto abrasivo deben coincidir con los orificios en el plato lijador con sujeción de gancho y bucle (2b).**

e. El equipo no tiene ninguna aspiración propia. Conecte un aspirador industrial a la máquina a través del sistema de encaje o de enchufe. Para la conexión de un aspirador industrial mediante el sistema MENZER, siga las instrucciones por imágenes en la página *7* (1c. y 2c.).



En el cable de conexión a la red se han montado tres soportes de cable con velcro. Puede colocarlas distribuidas uniformemente alrededor de la manguera de aspiración. La conexión cerrada de velcro conecta el cable y la manguera de aspiración y proporciona más estabilidad al trabajar (3c. y 4c. – ver página *7*).



Si se necesita intercalar un adaptador universal MENZER para sistemas de tubo de aspiración de Ø 27-50 mm, siga las instrucciones en las dos páginas siguientes *8* y *9* (1d.–3d. para la conexión del adaptador; 1e.–3e. para la conexión y la retirada de un aspirador industrial en el adaptador). Asegúrese previamente de que está colocada una bolsa colectora apropiada para partículas finas en el aspirador industrial.

f. Antes de conectar el equipo a la toma de corriente, compruebe que el interruptor de conexión/desconexión se encuentra en la posición 0 (véase la página *3*) y conecte el equipo con la clavija a la toma de corriente.

5.4 Ajustes y manejo (página *10*–*14*)



- Puede conectar primero el aspirador industrial y después la lijadora de cuello largo. Sujete bien la máquina y coloque el interruptor de conexión/desconexión en la posición I (A – véase la página *3*). Debe prever un efecto de giro con la conexión.
- Sujete la lijadora de cuello largo con ambas manos por las zonas de agarre aisladas previstas (G1–G3) (1f. – véase la página *10*). Para variar el alcance puede montar el mango suplementario (F) en diferentes posiciones de los tubos de la máquina (2f. – véase la página *10*). Utilice para este fin el clip adaptador suministrado en el tubo de prolongación.

  En los modelos MENZER-LHS-225-VARIO, la longitud de trabajo se puede regular libremente en un rango de 1550 a 1950 mm (3f. – véase la página *11*).

Afloje para este fin la tuerca de fijación (C – 4f. – véase la página *11*) hasta que pueda introducir o extraer el tubo de prolongación telescópico (E VARIO) (5f. – véase la página *11*). Seguidamente, ajuste la longitud de trabajo deseada y vuelva a apretar la tuerca de fijación (C) (6f. – véase la página *11*).

c. La velocidad de rotación se puede ajustar de forma continua según las necesidades mediante la rueda de control de la velocidad (B) (véase la página *3*). Esto también es posible durante el funcionamiento. Una velocidad de giro más alta permite conseguir una mayor abrasión, mientras que una más baja garantiza un mayor control del proceso de lijado.

 El rendimiento, el volumen y la calidad del lijado dependen en gran medida de la elección del producto abrasivo adecuado.

d. Inicie el lijado, aplicando el equipo con cuidado en la superficie a mecanizar.



 Solo ejerza la presión suficiente para que el cabezal de lijado esté aplicado en posición recta y enrasado en la superficie. Una presión excesiva puede producir arañazos en forma de espiral e irregularidades en la superficie de trabajo, además de causar daños permanentes a la herramienta. Se recomienda conducir el cabezal de lijado por la superficie de trabajo en un movimiento circular solapado. La lijadora se debería mantener en movimiento hasta alcanzar la finura deseada, dado que el lijado prolongado en un mismo lugar produce huellas de lijado. Una presión excesiva también causa la sobrecarga de la máquina y el sobrecalentamiento del disco abrasivo y del plato lijador, con el resultado de un desgaste prematuro. La calidad y el rendimiento de lijado dependen de manera esencial de la elección del producto abrasivo adecuado.

 e. Para poder lijar hasta el borde, quite la punta de cabezal de lijado desmontable (1g.–3g. – véanse las páginas *12* y *13*). Para este fin, suelte, mediante una presión hacia abajo, la unión de encaje de la punta de cabezal de lijado desmontable de su anclaje en la cubierta del cabezal de lijado. Seguidamente, separe la punta

de cabezal de lijado desmontable, primero a la izquierda y después a la derecha, de la cubierta del cabezal de lijado.

El remontaje se realiza ejecutando las mismas operaciones en el orden inverso (1h.–3h. – véanse las páginas *13* y *14*).

f. Para la desconexión, coloque el interruptor de conexión/desconexión en la posición 0 (véase la página *3*). El plato lijador con el producto abrasivo se sigue moviendo en inercia hasta la parada. Compruebe que el movimiento esté terminado antes de depositar la máquina.

  **¡Atención! Para todos los trabajos de montaje y desmontaje, la clavija de red se debe desconectar de la toma de corriente o no se debe enchufar. ¡Espere hasta que el plato lijador en movimiento en inercia se haya parado por completo!**

5.5 Tecnología Longlife

El producto se ha desarrollado especialmente para el uso profesional continuado y, por tanto, intenso, cuenta con la tecnología Longlife de MENZER y corresponde así a los requisitos especiales de profesionales del sector de oficios y la industria. El motor de gran rendimiento ofrece siempre reservas de potencia suficientes a la hora de emplear el producto y cuenta con una larga vida útil. El potente accionamiento garantiza, además, una alta capacidad de arranque permanente en el marco de un uso profesional intenso.

Los lijadora de cuello largo de MENZER tienen además un accionamiento directo. Así, la energía de arranque del motor se transmite directamente al disco abrasivo mediante un engranaje. Al contrario que en los lijadora de cuello largo habituales, se consigue así una transmisión de fuerza que no causa tanto desgaste, lo que reduce enormemente los tiempos de inactividad para reparaciones. Además del uso de materiales de alta calidad, el producto cuenta con una electrónica inteligente: de este modo, el arranque suave y la protección contra sobrecargas protegen los componentes mecánicos y electrónicos de picos de carga y, así, de un desgaste y fatiga tempranos.

Con la tecnología Longlife de MENZER, en combinación con la garantía del fabricante ampliada para productos MENZER PRO LINE, obtiene un producto con un rendimiento excepcional y una larga vida útil.

6. Mantenimiento y conservación



6.1 Aspectos generales

¡Antes de realizar cualquier trabajo en el equipo, la clavija de red se debe desconectar de la toma de corriente!

No utilice agua u otros productos de limpieza líquidos!

Todas las partes de la carcasa, los elementos de mando y las articulaciones se tienen que limpiar regularmente con aire comprimido seco y limpio o con un cepillo fino o un trapo seco.

Cuide que las ranuras de ventilación en la carcasa estén siempre libres y limpias.

Limpie también regularmente la zona de aspiración situada por debajo del plato lijador y el orificio para la conducción de la aspiración alrededor del disco abrasivo con aire comprimido, un cepillo fino o un trapo seco.

Controle regularmente, antes del uso del equipo, que el cable de conexión, la clavija y los demás componentes del equipo se encuentran en perfecto estado. Si es necesario, hágalos cambiar por el servicio técnico MENZER.

¡Todas las reparaciones en el equipo y cualquier trabajo que requiera abrir los componentes de la carcasa deben ser ejecutados por el servicio técnico MENZER!

6.2 Cambio del producto abrasivo (página *15*)

Retire el producto abrasivo usado del plato lijador (1j.–3j. – página *15*) y aplique a presión el producto abrasivo nuevo, centrado, en la misma posición (véase la página *6*). El sistema de sujeción de gancho y bucle lo sujeta en su sitio. Cuide de hacer coincidir los orificios de aspiración y elija una granulometría apropiada para la aplicación (observe al respecto también el capítulo 5.3 Puesta en marcha).

 No utilice jamás el equipo sin producto abrasivo. El lijado sin producto abrasivo destruiría el plato lijador.

6.3 Cambio del plato lijador con sujeción de gancho y bucle (páginas *16* y *17*)

¡Utilice únicamente platos lijadores originales! Introduzca la llave hexagonal en la cabeza del tornillo de fijación del plato lijador en el árbol motor (1k.). Sujete el plato lijador con una mano mientras desenrosca el tornillo con la ayuda de la llave hexagonal en el sentido de giro de la máquina (en sentido antihorario) del árbol motor (2k.). Seguidamente, se puede quitar el plato lijador del árbol motor.

El nuevo plato lijador se monta en el orden inverso y se aprieta mediante la llave hexagonal, girando en contra del sentido de giro de la máquina (en sentido horario). (1l. y 2l.). Retire después la llave hexagonal.

 Es absolutamente necesario apretar con fuerza manual con la ayuda de una llave hexagonal.

6.4 Cambio de la corona de cepillo encajable (páginas *18* y *19*)

Si la corona de cepillo encajable de la cubierta del plato lijador con el sistema de encaje está desgastada o ha sufrido daños, se debe sustituir (desmontaje y montaje sin herramientas). Para cambiar el módulo de corona de cepillo encajable de dos partes, retire el producto abrasivo del plato lijador con sujeción de gancho y bucle (6.2 Cambio del producto abrasivo). Seguidamente, quite primero una de las partes de la corona de cepillo encajable, retirándola con cuidado de los ganchos de sujeción, y proceda de la misma manera con la segunda parte de la corona de cepillo encajable, sujetando bien la cubierta del plato lijador (1m. y 2m.).

A continuación, monte las nuevas partes de la corona de cepillo encajable en la posición antigua, encajándolas con cuidado exactamente en los ganchos de sujeción previstos al efecto (1n y 2n.). Después puede volver a montar el producto abrasivo (5.3 Puesta en marcha - apartado d. - figuras 1b.–3b. en la página *6*).

7. Corrección de errores y averías

Problema	Posibles causas	Corrección
<ul style="list-style-type: none"> La máquina no funciona o el funcionamiento está perturbado. 	<ul style="list-style-type: none"> La clavija no está conectada correctamente a la toma de corriente. Clavija defectuosa Escobillas de carbono desgastadas Se ha disparado el fusible de la red de alimentación. 	<ul style="list-style-type: none"> Compruebe la conexión de enchufe; conecte la clavija correctamente a la toma de corriente. Compruebe el fusible de la red de alimentación. Recurra al servicio de reparación MENZER.
<ul style="list-style-type: none"> La máquina genera un ruido excesivo. La máquina vibra excesivamente. 	<ul style="list-style-type: none"> El plato lijador con sujeción de gancho y bucle o el producto abrasivo no están fijados correctamente. El material de masilla o la superficie a lijar son demasiado duros. 	<ul style="list-style-type: none"> Fije el plato lijador con sujeción de gancho y bucle y el producto abrasivo firmemente y en posición centrada. Varié la velocidad de giro. Elija un producto abrasivo diferente. Observe al respecto nuestras vistas generales de productos abrasivos o solicite asesoramiento. Recurra al servicio de reparación MENZER.
<ul style="list-style-type: none"> La máquina genera demasiado polvo. Potencia de aspiración insuficiente. 	<ul style="list-style-type: none"> Tubo de aspiración obstruido La bolsa colectora del aspirador industrial está llena. Manguera de aspiración estrangulada Corona de cepillo encajable defectuosa Los orificios de aspiración no están posicionados de manera que coincidan. 	<ul style="list-style-type: none"> Limpie el sistema de aspiración. Vacíe la bolsa. Elimine la estrangulación en la manguera de aspiración. Sustituya la corona de cepillo encajable. Posicione los orificios de aspiración de manera que coincidan.
<ul style="list-style-type: none"> El material mecanizado es erosionado excesivamente. 	<ul style="list-style-type: none"> La granulometría del producto abrasivo es demasiado gruesa. 	<ul style="list-style-type: none"> Elija una granulometría más fina.
<ul style="list-style-type: none"> Calidad de superficie deficiente o no óptima en toda la zona de lijado. 	<ul style="list-style-type: none"> Granulometría incorrecta o demasiado gruesa del producto abrasivo y/o producto abrasivo inadecuado La masilla todavía no está totalmente seca. La masilla es demasiado blanda y/o la proporción de material de relleno es demasiado alta. 	<ul style="list-style-type: none"> Elija una granulometría más fina y/o utilice un producto abrasivo distinto. Observe al respecto nuestras vistas generales de productos abrasivos o solicite asesoramiento. Observe las fichas de datos y las indicaciones para el procesamiento de los fabricantes de la masilla.
<ul style="list-style-type: none"> Estrías en la superficie lijada 	<ul style="list-style-type: none"> Plato lijador aplicado en posición inclinada. La masilla es demasiado blanda. 	<ul style="list-style-type: none"> Aplique el plato lijador con sujeción de gancho y bucle en posición más plana. Elija una granulometría más fina.
<ul style="list-style-type: none"> Se va reduciendo la adherencia del producto abrasivo o del accesorio del plato lijador con sujeción de gancho y bucle. 	<ul style="list-style-type: none"> Cara posterior del producto abrasivo desgastada. Sistema de sujeción de gancho y bucle del plato lijador desgastado. 	<ul style="list-style-type: none"> Cambie el producto abrasivo. Cambie el plato lijador con sujeción de gancho y bucle. Utilice el protector para el plato lijador.

8. Transporte y almacenamiento

La máquina solo se debe transportar en los embalajes originales de MENZER incluidos en el suministro. También debe almacenar la lijadora siempre en estos medios auxiliares, fuera del alcance de los niños y sin que esté expuesto a la humedad.

9. Eliminación

¡No tire las herramientas eléctricas a la basura doméstica! ¡Destine los equipos, sus accesorios y sus embalajes conforme a las normativas nacionales de reciclaje respetuoso con el medio ambiente!



Solo para la UE: Según la Directiva Europea 2012/19/UE sobre residuos de aparatos eléctricos y electrónicos, las herramientas eléctricas se tienen que recoger por separado y destinar al reciclaje respetuoso con el medio ambiente.

10. Accesorios funcionales y periféricos

Para conseguir resultados de trabajo óptimos, utilice únicamente los accesorios MENZER originales adaptados a esta máquina.

Y. *Accesorios y repuestos MENZER LHS 225 PRO (véase la página *20*) – no incluidos en el volumen de suministro:*



<https://www.menzer-tools.com/service/lhs-225-qm-lp>

Z. *Aspirador industrial MENZER (véase la página *20*) – no incluido en el volumen de suministro:*



<https://www.menzer-tools.com/service/vcx-5x0-pro-lp>

11. Declaración CE de conformidad 0113-P01-01-000001-A

Con la presente declaramos bajo nuestra responsabilidad exclusiva que la máquina designada a continuación, comercializada por nosotros y descrita en estas instrucciones de uso corresponde a las siguientes normas. Esta declaración pierde su validez en caso de una modificación no acordada con nuestra empresa en la máquina.

Producto: **Lijadora de cuello largo**
 Tipo: **MENZER LHS 225 PRO**
 Rango de números de serie: **300/302/304/306 xxx xxx**
 Tipo: **MENZER LHS 225 PRO VARIO**
 Rango de números de serie: **301/303/305/307 xxx xxx**

Directivas CE relevantes

2006/42/CE; (CE) N.º 1907/2006 (REACH); 2011/65/UE; 2014/30/UE

Normas armonizadas aplicadas

EN 60745-1; EN 60745-2-3; EN 55014-1; EN 55014-2; EN 61000-3-2; EN 61000-3-3

MENZER GmbH
 Celsiusstraße 20
 04420 Markranstädt
 Alemania

Torsten Ceranski
 Gerente
 Markranstädt,
 01/03/2021

12. Condiciones de garantía

Con la adquisición de una herramienta eléctrica MENZER de la gama PRO LINE se concede una garantía al consumidor final. Las condiciones de garantía detalladas se encuentran en:



<https://www.menzer-tools.com/service/warranty-conditions-lp>

Servicio técnico MENZER

Teléfono: +49 (0) 342 98 74 14 15
 Fax: +49 (0) 342 98 74 14 29
 Correo electrónico: service@menzer-tools.com

Salvo errores de imprenta. Salvo modificaciones técnicas.

Traduction de la notice d'utilisation originale**PONCEUSE GIRAFE****MENZER LHS 225 PRO / LHS 225 PRO VARIO****Sommaire****Préambule**

1. Pictogrammes utilisés et indications à respecter	FR 3
1.1 Pictogrammes concernant l'appareil	FR 3
1.2 Pictogrammes et consignes généraux	FR 3
2. Utilisation conforme à l'usage prévu	FR 4
3. Données techniques et émissions	FR 4
4. Consignes de sécurité	FR 5
4.1 Généralités	FR 5
4.2 Consignes de sécurité spécifiques à l'appareil	FR 5
4.3 Environnement de travail	FR 7
4.4 Rebond	FR 8
5. Description générale de l'appareil	FR 9
5.1 Présentation des appareils et description des modèles	FR 9
5.2 Modules de commande	FR 9
5.3 Mise en marche	FR 9
5.4 Réglages et manipulation	FR 9
5.5 Technologie Longlife	FR 10
6. Entretien et maintenance	FR 11
6.1 Généralités	FR 11
6.2 Remplacement de l'abrasif	FR 11
6.3 Remplacement du plateau de ponçage auto-agrippant	FR 11
6.4 Remplacement de la couronne de brossage clipsable	FR 11
7. Résolution des erreurs et dépannage	FR 12
8. Transport et stockage	FR 13
9. Recyclage	FR 13
10. Accessoires de fonction et périphériques	FR 13
11. Déclaration CE de conformité	FR 13
12. Conditions de garantie	FR 13

Cher client,

en portant votre choix sur la ponceuse girafe LHS 225 PRO / LHS 225 PRO VARIO, vous optez pour un produit haute qualité de haute durée de service et de haute performance. Cet appareil a été conçu spécialement pour une utilisation permanente professionnelle et donc intense, et dispose de la technologie Longlife MENZER, étant ainsi adapté aux exigences particulières des professionnels de l'artisanat et de l'industrie. Nous vous remercions de la confiance que vous nous accordez.









Veillez prendre connaissance des consignes d'utilisation et de sécurité dans les pages suivantes, avant de travailler pour la première fois avec cet appareil. Une lecture attentive vous permettra également d'obtenir un résultat de travail optimal. Les consignes de sécurité incluses visent à vous protéger des accidents dus à une utilisation non conforme de la ponceuse girafe.

Les consignes de sécurité et de maintenance informent l'utilisateur sur la ponceuse girafe et la conception de l'appareil, ses modalités techniques, une utilisation sûre, son entretien et sa maintenance, ainsi que son stockage et son utilisation. L'utilisation de cet appareil s'effectue aux risques et sous la responsabilité de l'utilisateur. Les consignes de sécurité énoncées dans cette notice doivent être conservées soigneusement.





Votre équipe MENZER

1. Pictogrammes utilisés et indications à respecter

1.1 Pictogrammes concernant l'appareil

-  Respecter la notice
-  Débrancher l'alimentation secteur
-  Utiliser une protection oculaire
-  Utiliser une protection respiratoire
-  Utiliser une protection auditive
-  Ne pas éliminer avec les ordures ménagères
-  Classe de protection II
-  Marquage de conformité CE

1.2 Pictogrammes et consignes généraux

-  Avertissement de danger général
-  Avertissement de tension électrique
-  Indications et informations
-  Logo Triman (pertinent uniquement en FR)
Indique qu'un produit doit être trié ou rapporté dans un point de collecte

2. Utilisation conforme à l'usage prévu

La ponceuse girafe MENZER LHS 225 PRO / LHS 225 PRO VARIO est conçue pour le **ponçage à sec de murs et plafonds**, pour le ponçage des murs à construction à sec plâtrés et pour l'élimination des résidus de peinture, d'adhésif et/ou de papier peint.

Pour cela, seuls peuvent être utilisés les abrasifs recommandés par MENZER. Le recours à des

disques à tronçonner, ébarber, ou surfer, aux brosses métalliques et aux lames de scie est interdit.

Pour l'aspiration de la poussière, nous vous recommandons les aspirateurs industriels MENZER.

 **Attention!** L'utilisateur porte la responsabilité de toute utilisation non conforme de l'appareil.

3. Données techniques et émissions

Tension	220 – 240 V – 50 Hz
	110 – 130 V – 50 Hz
Puissance absorbée	1010 W
Vitesse de rotation, en continu	1 000–2 100 min ⁻¹
Classe de protection	□ / II
Plateau de ponçage	Ø 225 mm
Longueur LHS 225 / LHS 225 VARIO	1 620 / 1 550–1 950 mm
Poids (câble de 4 m inclus)	4,3 kg
Niveau de pression acoustique (L _{pA})	*83 dB(A)
Niveau de puissance acoustique (L _{WA})	*94 dB(A)
Incertitude (niveau de puissance acoustique)	K = 3 dB(A)
Valeur d'émission de vibrations	*a _h < 2,5 m/s ²
Incertitude (valeur d'émission de vibrations)	K = 1,5 m/s ²

* Valeurs déterminées dans les conditions de test de la norme EN 60745 pour les outils électroportatifs nouveaux ou non usés. Une utilisation régulière, l'usure, le changement des pièces et des abrasifs, les conditions ambiantes ainsi que le manque d'entretien font évoluer ces valeurs. Les valeurs communiquées ont été déterminées dans des conditions de laboratoire et sont insuffisantes pour une évaluation des risques.

Les valeurs réellement applicables au poste de travail concerné et dans les conditions de travail qui y sont liées dépendent des conditions ambiantes, de la méthode de travail, de la durée de la tâche et des matériaux utilisés. MENZER GmbH se dégage de toute responsabilité si les valeurs communiquées ici sont prises en compte à la place des valeurs d'émissions réelles dans le cadre d'une quelconque évaluation individuelle des risques.

4. Consignes de sécurité



4.1 Généralités

Attention ! Lisez toutes les instructions et consignes de sécurité !

- Conservez soigneusement cette notice.
- Utilisez exclusivement l'appareil dans le respect de l'usage conforme prévu. Les tâches pour lesquels l'appareil n'a pas été conçu peuvent entraîner des dommages matériels et corporels.
- Le non-respect des notices et des instructions ou des erreurs dans leur application peut provoquer un choc électrique, un incendie et/ou des blessures graves.
- Cet appareil ne doit pas être utilisé par des personnes qui présentent un handicap physique ou mental, des troubles de la perception ou qui ne possèdent pas l'expérience nécessaire à la manipulation de ce type d'appareil. Les enfants ne doivent en aucun cas utiliser cet appareil !
- L'usage par les adolescents est possible dans le cadre de leur apprentissage professionnel. Les dispositions de la loi sur la protection des jeunes travailleurs (JArbSchG) s'appliquent cependant.
- Stockez l'appareil hors de portée des enfants.
- Éloignez les enfants lors de l'utilisation de cet outil électrique.
- Ne laissez jamais les personnes qui n'ont pas lu la notice d'utilisation se servir de l'appareil.
- Confiez la réparation des appareils défectueux au service MENZER uniquement.
- Ne vous fiez pas à un faux sentiment de sécurité et n'ignorez pas les règles de sécurité relatives aux outils électriques, même si après de nombreuses utilisations vous avez acquis une certaine expérience.
- Soyez attentif, veillez à ce que vous faites et travaillez avec précaution lorsque vous manipulez un outil électrique. N'utilisez pas d'outil électrique en état de fatigue

ou sous l'influence de drogues, d'alcool ou de médicaments.

4.2 Consignes de sécurité spécifiques à l'appareil

- Raccordez exclusivement l'appareil à des prises secteur dont la tension et la fréquence correspondent à la plaque signalétique de la machine.
- Avant de commencer à travailler, assurez-vous que tous les modules de commande fonctionnent.
- Ne faites jamais fonctionner l'appareil lorsque le câble, des parties du carter ou d'autres composants de l'appareil sont endommagés.
- Entretenez avec soin vos outils électriques et leurs outils insérables. Vérifiez que les parties mobiles sont parfaitement opérationnelles, qu'elles ne coincent pas et qu'elles ne sont ni cassées ni endommagées, ce qui pourrait entraver le bon fonctionnement de l'appareil électrique. Avant la mise en service de l'appareil, confiez la réparation des pièces endommagées au service MENZER.
- Pour prévenir les accidents, vérifiez qu'un démarrage inopiné de la ponceuse est exclu avant de la brancher sur la prise secteur.
- Si l'appareil s'éteint par inadvertance, veuillez mettre l'interrupteur marche/arrêt en position 0 et débrancher la fiche d'alimentation de la prise secteur. Veuillez vous reporter au Chapitre 7 - Résolution des erreurs et dépannage et/ou contacter le service MENZER.
- Tenez toujours l'appareil avec les deux mains afin de ne pas perdre le contrôle de l'outil et ne pas subir les dommages en résultant.
- Éloignez les outils (comme les clés à molette) avant de démarrer l'appareil.
- Avant de commencer à travailler et pour tester l'appareil, laissez le fonctionner pendant env. 1 min, avec le plateau de ponçage dans le sens opposé au corps.

- Tenez toujours l'appareil par les zones de pré-hension isolées afin d'éviter les chocs électriques dans le cas où l'appareil toucherait des câbles électriques dissimulés, ou même son propre câble d'alimentation.

- Afin de réduire le risque de choc électrique, éloignez le câble de raccordement du plateau de ponçage ou de la surface à poncer. Vous réduisez ainsi le risque que l'abrasif endommage la gaine du câble ou le sectionne complètement. De plus vous évitez que le câble ne s'enroule et ne tire sur votre main ou votre bras.

- Lorsque le câble de raccordement est endommagé, débranchez immédiatement la fiche d'alimentation.

- Ne tirez pas le câble de raccordement sur des bords tranchants afin d'éviter la formation de coudes et de fissures qui pourraient provoquer d'autres dommages.

- Ne tirez jamais sur le câble pour le débrancher de la prise secteur, saisissez plutôt la fiche, et ne suspendez jamais l'appareil par le câble.

- Éteignez l'appareil avant de remplacer le disque abrasif ou l'abrasif.

- Mettez toujours l'appareil hors tension avant de remplacer le plateau de ponçage.

- Ne soumettez pas l'appareil à des facteurs agressifs comme des produits chimiques ou une chaleur extrême supérieure à 60 °C.

- Ne réalisez aucune modification technique sur l'appareil.

- N'exposez pas cet outil électrique à la pluie ou à l'humidité.

- Utilisez uniquement des abrasifs et plateaux de ponçage recommandés par MENZER conformes à l'usage prévu et aux dimensions de l'appareil et qui s'adaptent parfaitement sur la broche de ponçage. Vous évitez ainsi tout fonctionnement bruyant, d'éventuelles vibrations ou encore la perte de contrôle de l'appareil.

- Lorsque l'adhérence du revêtement auto-agrippant sur le plateau de ponçage diminue, les accessoires du plateau comme les disques abrasifs

peuvent se détacher et provoquer des blessures. Cet incident peut notamment survenir lorsque l'appareil est à l'arrêt. En cas de diminution de l'adhérence, vous devez donc impérativement remplacer le plateau de ponçage.

- Utilisez uniquement des disques abrasifs de taille adéquate conformes aux recommandations du fabricant.

- N'utilisez pas de disques abrasifs d'occasion ou usés, de même que des disques ajustés conçus pour des outils électriques de plus grande taille.

- Si l'appareil est tombé au sol, vérifiez que l'outil électrique et le plateau de ponçage n'ont pas subi de dommages. Pour un contrôle précis, démontez le plateau de ponçage.

Avant la mise en service des pièces endommagées, confiez leur réparation au service MENZER. Les plateaux de ponçage cassés et les appareils endommagés peuvent causer des blessures pendant leur manipulation et mettre votre sécurité en péril.

- Il est interdit d'utiliser des outils insérables endommagés. Avant chaque usage, après une chute ou après une quelconque influence externe, il faut impérativement vérifier si les outils insérables et le plateau de ponçage sont endommagés. Les remplacer si nécessaire.

- N'utilisez aucun outil insérable dont la vitesse de rotation autorisée est différente ou supérieure à la vitesse de rotation maximale indiquée sur l'outil électrique.

- Utilisez exclusivement la ponceuse girafe pour le façonnage de surfaces sèches. L'utilisation d'eau ou de lubrifiants de refroidissements liquides est interdite car elle peut conduire à des chocs électriques mortels.

- Afin d'éviter les coupures ou les blessures graves, ne faites pas fonctionner l'appareil à proximité immédiate ou directement contre votre corps. L'outil électrique peut être porté près du corps uniquement lorsqu'il est complètement arrêté.

- Avant de déposer l'appareil, éteignez-le et attendez que le plateau de ponçage soit complètement arrêté pour éviter tout accroc et rebond.

- Nettoyez régulièrement les fentes d'aération de l'appareil pour maintenir son niveau de refroidissement et prévenir les accumulations de poussières conductrices d'électricité qui peuvent causer des chocs électriques et des courts-circuits. Pour ce faire, débranchez préalablement la machine, puis utilisez de l'air comprimé.

- Débranchez immédiatement l'appareil de la prise secteur en cas d'interruptions de la tâche ou après la fin du travail.

- Mettez immédiatement l'appareil hors tension en cas de bruits atypiques ou de vibrations inhabituelles et contactez le service MENZER.

- Des poussières nocives/toxiques peuvent être émises pendant le travail (par exemple sur certains types de bois ou matières minérales). L'inhalation ou le contact de telles poussières peuvent être dangereux pour l'utilisateur ou toute personne se trouvant dans la zone de travail. Respectez impérativement les consignes de sécurité en vigueur dans votre pays. Raccordez l'appareil à un système d'aspiration adapté.

- Soyez particulièrement prudent lorsque vous travaillez sur des coins, des bords tranchants, etc. (voir également le chapitre 4.4)

- Travaillez de manière à ce que les outils insérables ne se heurtent pas et n'accrochent pas la pièce à façonner. (voir également le chapitre 4.4)

- Portez en permanence des lunettes de protection pour préserver vos yeux de tout danger pendant le ponçage.

- Portez un masque respiratoire P2 pour préserver votre santé.

- Le bruit généré lors du travail nuit à l'audition. Portez une protection auditive !

- Conservez les poignées et les zones de préhension constamment sèches, propres et exemptes d'huiles ou de graisses.

- Attention risque d'incendie ! Évitez la surchauffe de la pièce à poncer et de la ponceuse. Videz systématiquement le réservoir à poussière avant chaque pause de travail. Dans de mauvaises conditions comme l'effet d'une étincelle, la poussière de ponçage contenue dans le sac filtrant

ou le filtre de l'aspirateur peut s'enflammer. Le danger est particulièrement important lorsque la poussière de ponçage est mélangée à de la pâte de bois et/ou des résidus de peinture ou d'autres substances chimiques, et que la pièce à poncer chauffe après un façonnage long.

4.3 Environnement de travail

- Veillez à ce qu'aucune autre personne ne se trouve dans votre périmètre de travail ou maintenez en permanence une distance de sécurité suffisante entre vous.

- Afin d'éviter d'endommager le plateau de ponçage, les clous, vis et autres objets métalliques doivent être enfoncés dans la surface à façonner ou bien être complètement retirés. Ceci permet de ne pas endommager l'appareil et de prévenir les blocages et rebonds.

- Raccordez un aspirateur industriel adapté afin de diminuer l'émission de poussières.

- La poussière de ponçage et la projection d'éclats de l'abrasif ou de la pièce à façonner constituent un danger pour vos yeux. Portez des lunettes de protection !

- La poussière de ponçage affecte les voies et les organes respiratoires. Portez un masque respiratoire !

- Tenez vos mains, cheveux, pieds et vêtements amples à distance du plateau de ponçage et/ou couvrez-les d'une protection supplémentaire.

- Évitez le contact corporel avec les surfaces mises à la terre comme les radiateurs et tuyaux, cuisinières et réfrigérateurs.

- Portez des chaussures de travail antidérapantes.

- Veillez à adopter une posture stable (bon contact avec le sol et équilibre sûr) et ne travaillez pas trop penché en avant afin de ne pas perdre l'équilibre.

- N'utilisez pas l'appareil à proximité de substances inflammables, car une simple étincelle peut déclencher un incendie.

• Respectez les fiches techniques du fabricant de la pièce que vous souhaitez poncer. Si vous produisez des **poussières inflammables ou explosives**, toute utilisation de l'appareil est **proscrite**, car une éventuelle projection d'étincelles peut entraîner la mort.

• Toute utilisation de l'appareil dans des zones à risques d'explosion est interdite.

• Veillez à constamment bien ventiler votre poste de travail afin d'éviter tout évanouissement, empoisonnement, ou tout autre accident du à une éventuelle formation de vapeurs toxiques. Respectez les fiches techniques du fabricant de la pièce. Portez un équipement de protection adapté.

• Les instructions concernant l'équipement de protection s'appliquent à toute personne autre que l'utilisateur se trouvant dans le périmètre de travail.

• Le ponçage des matières particulièrement dangereuses (comme les enduits contenant du plomb et l'amiante) est hautement toxique et doit donc être évité ou réalisé par des spécialistes équipés du matériel adéquat.

• Assurez-vous de maintenir votre poste de travail constamment propre et bien ventilé pour éviter les accidents.

• Si vous travaillez avec un outil électrique en plein air, utilisez un câble de rallonge spécialement adapté pour l'extérieur.

4.4 Rebond

Le rebond est l'effet soudain que produit un outil insérable comme un abrasif ou un plateau de ponçage lorsqu'il est coincé, accroché ou bloqué. La rotation de l'outil insérable est alors très rapidement stoppée par ce blocage. Il en résulte une réaction de rejet qui se traduit par une accélération de l'outil électrique dans le sens de rotation opposé à celui de l'outil insérable au niveau du blocage. Par exemple, si un disque abrasif accroche ou se coince dans ou sur la pièce à façonner, le bord du disque abrasif qui entre dans la pièce peut se coincer et entraîner la cassure du disque abrasif, sa chute ou encore réagir avec un rebond. Le disque abrasif peut sauter vers l'utilisateur ou dans la direction opposée selon le sens de rotation du disque abrasif au niveau du point de blocage. Les disques abrasifs peuvent aussi se rompre.

Le rebond survient en cas d'une utilisation non conforme ou erronée de l'appareil, de signes inadéquates et/ou de conditions d'utilisations défavorables. Les mesures de précaution suivantes réduisent le risque de rebond :

• Tenez bien l'appareil avec vos deux mains et positionnez vos bras et votre corps de manière à avoir le meilleur contrôle possible sur les forces de rebond et les couples de réaction.

• Ne placez jamais vos mains à proximité des outils insérables en rotation car ils peuvent rebondir sur vos mains.

• Tenez-vous ainsi que toute autre personne hors de la zone de mouvement de l'outil électrique en cas de rebond, car l'appareil subit dans ce cas une accélération dans le sens de rotation inverse de celui de l'abrasif au niveau du point de blocage.

• Soyez particulièrement prudent lorsque vous travaillez au niveau des coins, bords tranchants, etc. Évitez que l'outil électrique saute en arrière ou se bloque dans ces zones. Dans le cas contraire, il en résulterait une perte de contrôle et un rebond.

5. Description générale de l'appareil

5.1 Présentation des appareils et description des modèles (Page *2*)

• LHS 225 PRO

• LHS 225 PRO VARIO

5.2 Modules de commande (Page *3*)

A : Interrupteur marche/arrêt

B : Molette de contrôle de vitesse [MIN-MAX]

5.3 Mise en marche (Page *4*-9*)



Attention ! Pour tous les travaux décrits ci-après, il faut débrancher la fiche d'alimentation de la prise secteur !

a. Sortez le corps de l'appareil (D) et le tuyau supplémentaire (E) de l'emballage (1a. - voir page *4*).

b. Introduisez le tuyau supplémentaire dans le corps de l'appareil jusqu'à la butée. Tenez compte de la forme aplatie et ovale du tuyau (2a. - voir page *4*). Serrez ensuite l'écrou de fixation (C) (3a. et 4a. - voir page *5*).

c. Fixez au besoin la poignée supplémentaire (F) à l'un des tuyaux de l'appareil (5a. et 6a. - voir page *5*). Utilisez à cet effet l'adaptateur de clip fourni sur le tuyau supplémentaire.

d. Positionnez un abrasif adapté au centre du plateau de ponçage auto-agrippant de l'appareil (1b.-3b. - voir page *6*).

Attention ! Afin de garantir un **travail quasi sans poussière**, les **perforations d'aspiration** de l'abrasif doivent **coïncider** avec celles du plateau de ponçage auto-agrippant (2b).

e. L'appareil ne dispose pas de son propre système d'aspiration. Raccordez un aspirateur industriel à l'appareil à l'aide du système de clics ou d'emboîtement. Pour raccorder un aspirateur industriel au moyen du système MENZER, suivez les instructions illustrées à la page *7* (1c. et 2c.).

i Trois porte-câbles en velcro sont montés sur le câble de raccordement au réseau.

Vous pouvez les placer de façon régulière autour du tuyau d'aspiration.

La connexion fermée en velcro relie le câble et le tuyau d'aspiration ensemble et une plus grande stabilité est obtenue pendant le travail (3c. et 4c.). - voir page *7*).

Si un adaptateur universel MENZER pour systèmes de tuyaux d'aspiration de Ø27-50 mm doit être connecté, suivez la notice des deux pages suivantes *8* et *9* (1d.-3d. pour la connexion de l'adaptateur ; 1e.-3e. pour la connexion et la déconnexion d'un aspirateur industriel à/de l'adaptateur). Veuillez vous assurer au préalable que l'aspirateur industriel comporte un sac à poussière adapté aux poussières fines.

f. avant de brancher l'appareil sur la prise secteur, vérifiez que l'interrupteur marche/arrêt se trouve sur la position 0 (voir page *3*) et procédez au branchement de la fiche d'alimentation dans la prise secteur.

5.4 Réglages et manipulation (Page *10*-14*)



a. Allumez l'aspirateur industriel en premier, puis la ponceuse girafe. Tenez la machine fermement en main et mettez l'interrupteur marche/arrêt dans la position I (A - voir page *3*). Attendez-vous à un mouvement rotatif au moment de la mise en service.

b. Tenez la ponceuse girafe avec les deux mains placées sur les zones de préhension isolées prévues à cet effet (G1-G3) (1f. - voir page *10*). Pour varier la portée, vous pouvez monter la poignée supplémentaire (F) sur différentes positions des tuyaux de l'appareil (2f. - voir page *10*). Utilisez à cet effet l'adaptateur de clip fourni sur le tube d'extension.

i **i** Sur les modèles MENZER-LHS-225-VARIO, la longueur de travail peut être librement réglée dans la plage de 1 550 à 1 950 mm (3f. - voir page *11*). Pour ce faire, desserrez l'écrou de fixation (C - 4f. - voir page *11*),

jusqu'à ce que vous puissiez insérer ou retirer le tube d'extension télescopique (E VARIO) (5f. – voir page *11*). Réglez maintenant la longueur de travail souhaitée et resserrez l'écrou de fixation (6f. – voir page *11*).

c. La vitesse de rotation peut être réglée en continu selon les besoins à l'aide de la molette de contrôle de vitesse (B) (voir page *3*). Cela est également possible pendant le fonctionnement. Une vitesse de rotation supérieure permet un ponçage plus fort, tandis qu'une vitesse plus faible offre un meilleur contrôle sur le processus de ponçage.

 La performance de ponçage, le volume et la qualité dépendent beaucoup du choix du bon abrasif.

d. Commencez le processus de ponçage en apposant l'appareil avec précaution sur la surface à façonner.



 Appuyez uniquement de manière à ce que la tête de ponçage soit bien à plat et affleure la surface. Une pression trop forte peut non seulement engendrer des stries en forme de spirale et des irrégularités sur la surface de travail, mais aussi endommager durablement l'appareil. Nous recommandons de guider la tête de ponçage sur la surface de travail en lui faisant faire des mouvements circulaires qui se chevauchent. La ponceuse doit constamment être en mouvement jusqu'à l'obtention de la finesse de résultat souhaitée. Un ponçage trop long sur une même zone engendre des traces.

Une trop forte pression provoque une surcharge de l'appareil et une surchauffe du plateau de ponçage et du disque abrasif, qui s'usent ainsi prématurément.

La qualité de ponçage et la performance de ponçage dépendent essentiellement du choix du bon abrasif.

 e. Pour pouvoir poncer jusqu'au bord, retirez la pointe amovible de la tête de ponçage (1g.–3g. – voir pages *12* et *13*). Pour ce faire, déclipsez la pointe de la tête de ponçage amovible de l'ancrage du couvercle de la tête de ponçage. Séparez la pointe amovible de la tête de ponçage du couvercle de la tête de ponçage tout d'abord à gauche, puis à droite. Le nouveau montage est effectué avec les mêmes étapes dans l'ordre inverse (1h.–3h. – voir pages *13* et *14*).

f. Pour éteindre l'appareil, mettez l'interrupteur marche/arrêt dans la position 0 (A – voir page *3*). Le plateau de ponçage équipé de l'abrasif va poursuivre sa rotation par inertie. Assurez-vous que son mouvement est terminé avant de poser l'appareil.

  **Attention ! Avant de réaliser tout montage ou démontage décrit, il faut débrancher la fiche d'alimentation de la prise secteur ! Attendez jusqu'à l'arrêt complet du plateau de ponçage qui poursuit sa rotation !**

5.5 Technologie Longlife

Cet appareil a été conçu spécialement pour une utilisation permanente professionnelle et donc intense, et dispose de la technologie Longlife MENZER, étant ainsi adapté aux exigences particulières des professionnels de l'artisanat et de l'industrie. Lors de l'utilisation de l'appareil, le moteur, de très haute performance, met constamment à disposition les réserves de puissance nécessaires et offre une haute durée de service. La motorisation haute performance garantit en outre une puissance de ponçage constamment très élevée dans le cadre d'une utilisation professionnelle exigeante. Les ponceuses girafe MENZER sont en outre toujours équipées d'un entraînement direct. Ainsi, la puissance d'entraînement du moteur est transmise directement au disque à poncer via transmission. À la différence des ponceuses girafe conventionnelles, ce système permet une transmission de puissance bien moins sensible à l'usure, ayant pour conséquence une réduction considérable des périodes d'indisponibilité dues aux réparations. Hormis le fait que l'appareil est composé de matériaux de grande qualité, il est également équipé d'un système électronique intelligent : les démarrages en douceur ainsi que le système de protection contre la surcharge protègent les composants mécaniques et électroniques contre les pointes de charge et donc contre l'usure et la fatigue prématurées.

Avec la technologie Longlife MENZER, combinée à la garantie constructeur prolongée pour les produits de la gamme MENZER PRO LINE, vous avez en main un produit présentant une excellente performance et une haute durée de service.

6. Entretien et maintenance



6.1 Généralités

Avant toute intervention sur l'appareil, il faut impérativement débrancher la fiche d'alimentation de la prise secteur !
L'utilisation d'eau ou de lubrifiants de refroidissements liquides est interdite !
Toutes les pièces du carter et les modules de commande et articulations doivent être régulièrement soumis à un nettoyage par aspiration et à un soufflage à l'air comprimé propre et sec ou au moyen d'une brosse fine ou d'un chiffon sec !
Veillez à ce que les fentes d'aération sur le carter restent constamment dégagées et propres !
Procédez également à un nettoyage régulier à l'air comprimé de la zone d'aspiration sous le plateau de ponçage et de la perforation vers la conduite d'aspiration sur le disque abrasif, au moyen d'air comprimé, d'une brosse fine ou d'un chiffon sec.
Avant d'utiliser l'appareil, vérifiez régulièrement que le câble de raccordement, la fiche d'alimentation et les autres composants de l'appareil sont exempts de tout dommage. Dans le cas contraire, contactez le service MENZER pour qu'il procède à leur remplacement !
Seul le service MENZER est habilité à réaliser les réparations sur l'appareil et toute autre intervention qui nécessitent une ouverture des composantes du carter !

6.2 Remplacement de l'abrasif (Page *15*)

Retirez l'abrasif usé du plateau de ponçage (1j.–3j. – page *15*) et exercez une pression sur le nouvel abrasif dans la même position, de manière centrée (voir page *6*). Le système auto-agrippant le maintient bien en place. Veillez à la concordance des perforations d'aspiration et choisissez un grain adapté pour votre utilisation (consultez également à ce sujet le chapitre 5.3 Mise en marche).

 N'utilisez jamais l'appareil sans abrasif. Poncer sans abrasif détruirait le plateau de ponçage.

6.3 Remplacement du plateau de ponçage auto-agrippant (Page *16* et *17*)

Utilisez uniquement des plateaux de ponçage d'origine ! Placez la clé Allen (6 pans) de la tête de la vis de fixation du plateau de ponçage de l'arbre d'entraînement (1k.). Tenez fermement le plateau de ponçage d'une main pendant que vous tournez la vis au moyen de la clé Allen (6 pans) dans le sens de rotation de l'appareil (dans le sens contraire des aiguilles d'une montre) en dehors de l'arbre d'entraînement (2k.). Maintenant, le plateau de ponçage peut être retiré de l'arbre d'entraînement.

Le nouveau plateau de ponçage est assemblé dans l'ordre inverse et serré, au moyen d'une clé Allen (6 pans), dans le sens de rotation inverse à celui de l'appareil (dans le sens des aiguilles d'une montre). (1l. et 2l.). Retirez ensuite la clé Allen (6 pans).

 Un serrage manuel au moyen d'une clé Allen (6 pans) est impérativement requis.

6.4 Remplacement de la couronne de brossage clipsable (Pages *18* et *19*)

Lorsque la couronne de brossage clipsable du couvercle du plateau de ponçage à système par clips est usée ou endommagée, elle doit être remplacée (démontage et montage sans outil).

Pour remplacer l'ensemble de couronne de brossage clipsable composé de deux parties, tirez l'abrasif du plateau de ponçage auto-agrippant (6.2 Remplacement de l'abrasif). Retirez d'abord l'une des parties de la couronne de brossage clipsable, en la tirant avec précaution des crochets d'encliquetage, puis procédez de la même manière avec la deuxième partie de la couronne de brossage clipsable tout en tenant fermement le couvercle du plateau de ponçage (1m. et 2m.).

Mettez ensuite les nouvelles parties de la couronne de brossage clipsable dans leur ancienne position en les emboîtant délicatement dans les crochets d'encliquetage prévus à cet effet (1n et 2n.). Vous pouvez maintenant fixer de nouveau l'abrasif (5.3 Mise en marche - Paragraphe d. - Images 1b.–3b. à la page *6*).

7. Résolution des erreurs et dépannage

Problème	Causes possibles	Élimination
<ul style="list-style-type: none"> L'appareil ne fonctionne pas ou mal. 	<ul style="list-style-type: none"> La fiche d'alimentation n'est pas correctement branchée sur la prise secteur. Fiche d'alimentation défectueuse Charbons du moteur usés La protection du réseau d'alimentation a été déclenchée 	<ul style="list-style-type: none"> Vérifier le raccordement, brancher la fiche d'alimentation correctement dans la prise secteur. Contrôler la protection du réseau d'alimentation. Utiliser le service de réparation MENZER.
<ul style="list-style-type: none"> L'appareil fait trop de bruit. L'appareil vibre trop. 	<ul style="list-style-type: none"> Plateau de ponçage auto-agrippant ou abrasif mal fixé. L'enduit ou la surface à poncer est trop dur(e). 	<ul style="list-style-type: none"> Centrer et fixer le plateau de ponçage auto-agrippant et l'abrasif. Varié la vitesse de rotation. Choisir un autre abrasif. Pour ce faire consulter notre aperçu des abrasifs ou faites-vous conseiller. Utiliser le service de réparation MENZER.
<ul style="list-style-type: none"> La machine produit trop de poussière. Puissance d'aspiration défectueuse. 	<ul style="list-style-type: none"> Tuyau d'aspiration bouché Le sac à poussière de l'aspirateur industriel est plein. Pli au niveau du tuyau d'aspiration. Couronne de brossage clipsable défectueuse Les perforations d'aspiration ne coïncident pas. 	<ul style="list-style-type: none"> Nettoyer le système d'aspiration. Vider le sac. Éliminer le pli au niveau du tuyau d'aspiration. Remplacer la couronne de brossage clipsable. Faire coïncider les orifices d'aspiration entre eux.
<ul style="list-style-type: none"> L'enlèvement du matériau façonné est trop important. 	<ul style="list-style-type: none"> Le grain de l'abrasif est trop grossier. 	<ul style="list-style-type: none"> Choisir un grain plus fin.
<ul style="list-style-type: none"> Qualité de surface mauvaise ou imparfaite dans toute la zone de ponçage. 	<ul style="list-style-type: none"> Grain abrasif inadéquat ou trop grossier et/ou mauvais abrasif. L'enduit n'est pas complètement sec. L'enduit est trop tendre et/ou a un taux de charge très élevé. 	<ul style="list-style-type: none"> Choisir un grain plus fin et/ou utiliser un autre abrasif. Pour ce faire consulter notre aperçu des abrasifs ou faites-vous conseiller. Respecter les fiches techniques et les consignes de traitement du fabricant de l'enduit.
<ul style="list-style-type: none"> Rainures dans la surface poncée 	<ul style="list-style-type: none"> Plateau de ponçage fixé de biais. L'enduit est trop tendre. 	<ul style="list-style-type: none"> Poser le plateau de ponçage auto-agrippant à plat. Choisir un grain plus fin.
<ul style="list-style-type: none"> Adhérence faible de l'abrasif ou de l'accessoire du plateau de ponçage auto-agrippant. 	<ul style="list-style-type: none"> Le dos de l'abrasif est usé. Le revêtement auto-agrippant du plateau de ponçage auto-agrippant est usé. 	<ul style="list-style-type: none"> Remplacer l'abrasif. Remplacer le plateau de ponçage auto-agrippant. Utiliser la protection du plateau de ponçage

8. Transport et stockage

L'appareil doit être transporté dans l'emballage MENZER d'origine fourni. Stockez toujours la ponceuse dans cet emballage, hors de portée des enfants et ne l'exposez pas à l'humidité.

9. Recyclage

Ne jetez pas les outils électriques dans les ordures ménagères ! Les appareils, leurs accessoires et leurs emballages doivent faire l'objet d'un recyclage respectueux de l'environnement conformément aux dispositions légales !

 Se trouve sur les appareils électriques, elle indique qu'ils doivent faire l'objet d'une collecte séparée selon les consignes en vigueur.



Points de collecte sur www.quefairedemesdechets.fr
Privilégiez la réparation ou le don de votre appareil !

10. Accessoires de fonction et périphériques

Utilisez uniquement les accessoires originaux MENZER adaptés à cet appareil afin d'obtenir les meilleurs résultats de travail.

Y. Accessoires et pièces détachées MENZER LHS 225 PRO (voir page *20*) – non inclus :



<https://www.menzer-tools.com/service/lhs-225-qm-lp>

Z. Aspirateur industriel MENZER (voir page *20*) – non inclus :



<https://www.menzer-tools.com/service/vcx-5x0-pro-lp>

11. Déclaration CE de conformité 0113-P01-01-000001-A

Par la présente, nous déclarons sous notre propre responsabilité que l'appareil que nous avons mis en circulation désigné ci-dessous et décrit dans cette notice d'utilisation est conforme aux normes suivantes. Toute modification effectuée sur l'appareil sans notre approbation implique la non-validité de la présente déclaration.

Produit **Ponceuse girafe**
Type : **MENZER LHS 225 PRO**
Tranche de numéro de série : **300/302/304/306 xxx xxx**
Type : **MENZER LHS 225 PRO VARIO**
Tranche de numéro de série : **301/303/305/307 xxx xxx**

Directives européennes correspondantes
2006/42/EG ; (EG) n°1907/2006 (REACH) ;
2011/65/EU ; 2014/30/EU

Normes harmonisées appliquées
EN 60745-1 ; EN 60745-2-3 ; EN 55014-1 ;
EN 55014-2 ; EN 61000-3-2 ; EN 61000-3-3 ;

MENZER GmbH
Celsiusstraße 20
04420 Markranstädt
Allemagne

Torsten Ceranski
Directeur
Markranstädt,
01/03/2021

12. Conditions de garantie

Toute acquisition d'un outil MENZER de la gamme PRO LINE s'accompagne d'une garantie pour le consommateur final. Les conditions de garantie détaillées sont disponibles sous :



<https://www.menzer-tools.com/service/warranty-conditions-lp>

Service MENZER
Téléphone : +49 (0) 342 98 74 14 15
Fax : +49 (0) 342 98 74 14 29
E-mail : service@menzer-tools.com

Nous déclinons toute responsabilité pour les erreurs d'impression.
Sous réserve de modifications techniques.

Traduzione delle Istruzioni per l'uso originali**LEVIGATRICE A COLLO LUNGO****MENZER LHS 225 PRO / LHS 225 PRO VARIO****Indice****Premessa**

1. Simboli utilizzati e a cui prestare attenzione	IT 3
1.1 Simboli sull'utensile	IT 3
1.2 Simboli e avvertenze con valenza generale	IT 3
2. Utilizzo conforme	IT 4
3. Dati tecnici ed emissioni	IT 4
4. Avvertenze di sicurezza	IT 5
4.1 Parte generale	IT 5
4.2 Avvertenze di sicurezza specifiche per la macchina	IT 5
4.3 Ambiente di lavoro	IT 7
4.4 Contraccolpo	IT 8
5. Descrizione generale della macchina	IT 8
5.1 Rappresentazioni della macchina e descrizioni dei modelli	IT 8
5.2 Elementi di comando	IT 8
5.3 Messa in servizio	IT 8
5.4 Regolazioni e utilizzo	IT 9
5.5 Tecnologia Longlife	IT 10
6. Manutenzione	IT 11
6.1 Parte generale	IT 11
6.2 Sostituzione dell'abrasivo	IT 11
6.3 Sostituzione del platorello velcrato	IT 11
6.4 Sostituzione del portaspazzola con innesto a scatto	IT 11
7. Risoluzione di problemi e malfunzionamenti	IT 12
8. Trasporto e conservazione	IT 13
9. Smaltimento	IT 13
10. Accessori funzionali e periferiche	IT 13
11. Dichiarazione di conformità CE	IT 13
12. Condizioni di garanzia	IT 13

Gentile cliente,

acquistando la levigatrice a collo lungo MENZER LHS 225 PRO / LHS 225 PRO VARIO ha scelto un prodotto di alta qualità con una durata elevata e prestazioni eccelse. L'apparecchio è stato sviluppato appositamente per un uso costante professionale e, quindi, intensivo, vanta la tecnologia Longlife di MENZER ed è conforme ai requisiti speciali dei professionisti dell'artigianato e dell'industria. Desideriamo ringraziarla per la fiducia accordataci.









La invitiamo a osservare le avvertenze di sicurezza e per l'utilizzo descritte nelle pagine seguenti prima di utilizzare l'utensile per la prima volta. Leggendole con cura potrà inoltre ottenere risultati ottimali. La finalità delle avvertenze di sicurezza è proteggerla da eventuali incidenti che potrebbero derivare da un utilizzo improprio della levigatrice a collo lungo.

Le avvertenze per l'utilizzo e la manutenzione permettono all'utilizzatore della levigatrice a collo lungo di guadagnare dimestichezza con la configurazione, i requisiti tecnici, l'utilizzo in sicurezza, le corrette operazioni di manutenzione, la conservazione e l'utilizzo dell'utensile. L'utilizzatore opera con l'utensile a proprio rischio e sotto la propria responsabilità. Le presenti istruzioni per l'uso e le avvertenze di sicurezza in esse contenute devono essere conservate con cura.





Il team MENZER

1. Simboli utilizzati e a cui prestare attenzione

1.1 Simboli sull'utensile

-  Osservare le istruzioni!
-  Scollegare la spina!
-  Utilizzare una protezione per gli occhi!
-  Utilizzare una protezione respiratoria!
-  Utilizzare una protezione per l'udito!
-  Non smaltire con i comuni rifiuti domestici!
-  Classe di protezione II
-  Dichiarazione di conformità CE

1.2 Simboli e avvertenze con valenza generale

-  Avvertenza di pericolo generale
-  Avvertenza per presenza di tensione elettrica
-  Avvertenze e informazioni
-  Logo Triman (rilevante solo in FR)

2. Utilizzo conforme

La levigatrice a collo lungo MENZER LHS 225 PRO / LHS 225 PRO VARIO è concepita specificamente per la **levigatura a secco di pareti e soffitti**, per la levigatura di pareti stuccate realizzate con lavorazioni a secco e per la rimozione di vernici, residui di colla e/o di carta da parati.

Con questo prodotto utilizzare esclusivamente abrasivi consigliati da MENZER. L'utilizzo di dischi

da taglio o di dischi smerigliatori, nonché di dischi abrasivi a lamelle, spazzole in metallo o lame per seghe non è consentito.

Per aspirare la polvere consigliamo di utilizzare gli aspiratori industriali MENZER.

 **Attenzione!** L'utilizzatore sarà ritenuto responsabile per ogni utilizzo non conforme!

3. Dati tecnici ed emissioni

Tensione	220-240 V ~ 50 Hz
	110-130 V ~ 50 Hz
Potenza assorbita	1010 W
Giri a vuoto, regolazione continua	1.000-2.100 giri/min
Classe di protezione	□ / II
Platorello	Ø 225 mm
Lunghezza LHS 225 / LHS 225 VARIO [mm]	1.620 / 1.550-1.950 mm
Peso (incl. cavo 4 m)	4,3 kg
Livello di pressione sonora (L _{pA})	*83 dB(A)
Livello di potenza sonora (L _{WA})	*94 dB(A)
Incertezza (livello di potenza sonora)	K = 3 dB(A)
Valore di emissione vibratoria	*a _n <2,5 m/s ²
Incertezza (valore di emissione vibratoria)	K = 1,5 m/s ²

* Determinato alle condizioni di test stabilite dalla norma EN60745 con un utensile elettrico nuovo e privo di usura. I valori subiscono delle variazioni in conseguenza dell'utilizzo regolare, dell'usura e dei diversi pezzi da lavorare, degli abrasivi, delle mutevoli condizioni ambientali e della scarsa manutenzione.

I valori indicati sono stati determinati in condizioni di laboratorio e non sono sufficienti per una valutazione di rischio.

I valori risultanti effettivamente nelle rispettive postazioni di lavoro e nelle rispettive condizioni lavorative dipendono dalle condizioni ambientali, dalla modalità di lavoro, dalla durata del lavoro e dai materiali utilizzati.

MENZER GmbH non può essere ritenuta responsabile qualora vengano utilizzati, per qualunque singola valutazione di rischio eventualmente necessaria, i valori indicati anziché i valori di emissione effettivi.

4. Avvertenze di sicurezza



4.1 Parte generale

Attenzione! Leggere tutte le avvertenze di sicurezza e le istruzioni!

- Conservare con cura le istruzioni per l'uso.
- Utilizzare l'utensile esclusivamente in modo conforme alla sua destinazione d'uso. Utilizzare l'utensile per eseguire lavori per i quali non è stato concepito e sviluppato potrebbe provocare danni a persone e cose.
- La mancata o errata osservanza di istruzioni e avvertenze potrebbe avere come conseguenza scosse elettriche, incendi e/o lesioni gravi.
- Il presente utensile non può essere utilizzato da persone interessate da condizioni di limitazione fisica/psicologica o da disturbi della percezione o che non possiedano l'esperienza necessaria per l'utilizzo di questo tipo di utensili. I bambini non devono utilizzare questo utensile!
- Nell'ambito di attività di formazione professionale è consentito l'utilizzo da parte di soggetti di giovane età. Si applicano in ogni caso le disposizioni previste dalla legge tedesca sulla tutela del lavoro giovanile (JArbSchG).
- Conservare l'utensile al di fuori della portata dei bambini.
- Tenere a distanza i bambini durante l'utilizzo dell'utensile elettrico.
- Non consentire l'utilizzo dell'utensile a persone che non abbiano letto le istruzioni per l'uso.
- Far eseguire le riparazioni degli utensili guasti esclusivamente dal servizio di assistenza MENZER.
- Non procedere in modo superficiale per un'eccessiva sensazione di sicurezza di sé e non trascurare le regole di sicurezza per l'utilizzo di utensili elettrici, anche quando si è acquisita un'ottima padronanza dell'utensile elettrico stesso in seguito a un utilizzo prolungato.

• Prestare sempre la massima attenzione a ciò che si sta facendo e utilizzare l'utensile elettrico con giudizio. Non utilizzare utensili elettrici quando si è stanchi o sotto l'influsso di droghe, alcol o farmaci.

4.2 Avvertenze di sicurezza specifiche per la macchina

- Collegare l'utensile esclusivamente a prese di corrente la cui tensione di rete e frequenza corrispondano ai valori riportati nella targhetta della macchina.
- Prima di iniziare il lavoro, assicurarsi del corretto funzionamento di tutti gli elementi di comando.
- Non mettere mai in funzione l'utensile in presenza di danni al cavo, a parti del corpo o altri componenti dell'utensile.
- Avere la massima cura degli utensili elettrici e degli accessori. Controllare che le parti mobili funzionino in modo corretto e non si blocchino, che non siano rotte o danneggiate al punto da compromettere il funzionamento dell'utensile elettrico. Prima di utilizzare l'utensile elettrico, far riparare le parti danneggiate dal servizio di assistenza MENZER.
- Per evitare incidenti escludere ogni volta, prima di collegare la macchina alla presa di corrente, la possibilità di un'accensione accidentale della levigatrice.
- Qualora l'utensile dovesse spegnersi in modo indesiderato, portare l'interruttore di accensione/spengimento in posizione 0 e scollegare la spina dalla presa di corrente. Consultare il capitolo 7 – Risoluzione di problemi e malfunzionamenti e/o rivolgersi al servizio di assistenza MENZER.
- Tenere sempre l'utensile con entrambe le mani in quanto in caso contrario si potrebbe perdere il controllo, con il rischio di provocare danni.
- Prima di accendere l'utensile, allontanare eventuali altri attrezzi (ad es. chiavi combinate).
- Prima di iniziare il lavoro, eseguire una prova di circa 1 minuto con il platorello staccato.

• Afferrare l'utensile esclusivamente in corrispondenza delle apposite superfici isolate al fine di evitare scosse elettriche qualora l'utensile dovesse danneggiare cavi nascosti o il proprio cavo.

• Per ridurre il rischio di scosse elettriche, mantenere il cavo di collegamento elettrico lontano dal platorello e dalla superficie da levigare. In questo modo si minimizza il rischio di danneggiare la guaina del cavo o di tagliare il cavo stesso con l'abrasivo e si impedisce al cavo di rimanere agganciato al braccio o alla mano.

• In caso di danneggiamento del cavo di collegamento elettrico, scollegare immediatamente la spina.

• Non tirare il cavo di collegamento elettrico creando punti di attrito su bordi taglienti, al fine di evitare la formazione di pieghe e incrinature che possono a loro volta provocare ulteriori danni.

• Non scollegare mai l'utensile dalla presa di corrente tirando il cavo, bensì afferrando e tirando la spina, e non appendere mai l'utensile al cavo.

• Spegner l'utensile prima di sostituire il disco abrasivo o l'abrasivo.

• Prima di sostituire il platorello, scollegare sempre l'utensile dalla rete di alimentazione.

• Non esporre l'utensile nel suo complesso a condizioni o materiali aggressivi come ad es. prodotti chimici o temperature elevate superiori a 60 °C.

• Non apportare in nessun caso modifiche tecniche all'utensile.

• Tenere l'utensile elettrico lontano da pioggia e umidità.

• Al fine di prevenire un funzionamento rumoroso, vibrazioni e perdita di controllo dell'utensile, utilizzare esclusivamente abrasivi e platorelli consigliati da MENZER, conformi alla destinazione d'uso e alle dimensioni dell'utensile e adattabili alla perfezione al mandrino di levigatura.

• In caso il rivestimento in velcro non aderisca più in modo ottimale al platorello, gli accessori del platorello stesso, quali ad es. i dischi abrasivi, possono staccarsi e provocare lesioni. Ciò si può verificare in particolar modo quando l'utensile è in funzione ma non appoggiato ad alcuna superficie.

Sostituire pertanto il platorello nel caso l'aderenza non risulti più ottimale.

• Utilizzare dischi abrasivi delle dimensioni corrette seguendo quanto suggerito dal produttore.

• Non utilizzare dischi abrasivi già usati, usurati e adattati di altri utensili elettrici di dimensioni maggiori.

• Una volta spento l'utensile, verificare l'eventuale presenza di danni all'accessorio e al platorello. Per una verifica più accurata smontare il platorello. Prima dell'utilizzo, far riparare le parti danneggiate rivolgendosi al servizio di assistenza MENZER. I platorelli rotti e gli utensili danneggiati possono provocare lesioni ed essere causa di condizioni precarie durante l'utilizzo degli utensili stessi.

• Non è consentito l'utilizzo di accessori danneggiati. Prima di ogni utilizzo, dopo ogni caduta e in caso di altre azioni esterne, è necessario verificare l'eventuale presenza di danni agli accessori e al platorello e, nel caso, procedere alla sostituzione.

• Non utilizzare accessori il cui numero di giri ammesso non sia almeno uguale o superiore al numero massimo di giri dell'utensile elettrico.

• Utilizzare la levigatrice a collo lungo esclusivamente per la lavorazione di superfici asciutte. Non utilizzare acqua o altri lubrificanti da taglio liquidi in quanto possono provocare scosse elettriche mortali.

• Per prevenire lesioni da taglio o di natura più grave non mettere la macchina in funzione vicino al corpo o a contatto con esso. L'utensile elettrico può essere trasportato tenendolo vicino al corpo solo se completamente arrestato.

• Posare la macchina soltanto dopo averla spenta e dopo che il platorello si sia completamente arrestato, per evitare che si agganci e che produca contraccolpi.

• Pulire regolarmente le fessure di aerazione della macchina in modo da mantenere efficiente il sistema di raffreddamento ed evitare la formazione di accumuli di polveri con capacità di conduzione elettrica, potenzialmente causa di scosse elettriche e cortocircuiti. Scollegare prima la macchina dall'alimentazione elettrica e pulire con aria compressa.

• In caso di interruzioni del lavoro o alla fine dei lavori, scollegare immediatamente la macchina dall'alimentazione elettrica.

• Spegner immediatamente l'utensile in caso di rumori inusuali o di vibrazioni insolite e rivolgersi al servizio di assistenza MENZER.

• Durante il lavoro si possono produrre polveri dannose/tossiche (ad es. nel caso di determinati tipi di legno o sostanze minerali). L'inalazione o il contatto con tali polveri possono rappresentare un pericolo per l'utilizzatore e per ogni persona presente nell'area di lavoro. Osservare le prescrizioni di sicurezza in vigore nel proprio Paese. Collegare l'utensile a un dispositivo di aspirazione adeguato.

• Lavorare con particolare attenzione in corrispondenza di angoli, bordi affilati, ecc. (vedere anche il capitolo 4.4)

• Impedire che gli accessori vadano a urtare contro il pezzo da lavorare rimanendovi agganciati. (vedere anche il capitolo 4.4)

• Indossare sempre occhiali protettivi per prevenire i rischi per gli occhi derivanti dai lavori di levigatura.

• Proteggersi con una maschera di protezione respiratoria P2.

• Il livello di intensità sonora che si produce lavorando con l'utensile danneggia l'udito. Utilizzare un dispositivo di protezione dell'udito!

• Mantenere le impugnature e le relative superfici asciutte, pulite e libere da olio e grasso.

• Attenzione, pericolo di incendio! Evitare un surriscaldamento eccessivo dell'elemento da levigare e della levigatrice. Prima delle pause di lavoro, svuotare sempre il contenitore di raccolta della polvere. La polvere di levigatura presente nel sacchetto del filtro e/o nel filtro dell'aspirapolvere potrebbe incendiarsi spontaneamente in presenza di condizioni sfavorevoli, quali la presenza di scintille. Particolarmente pericolosa è la situazione in cui la polvere di levigatura sia mischiata con pasta di legno e/o residui di vernice, o con altre sostanze chimiche e l'elemento da levigare si surriscaldi in conseguenza di una lavorazione prolungata.

4.3 Ambiente di lavoro

• Assicurarsi che non siano presenti altre persone nella propria postazione di lavoro o che venga sempre osservata una sufficiente distanza di sicurezza tra di esse.

• Per evitare il danneggiamento del platorello, prima di iniziare i lavori piantare a fondo o rimuovere chiodi, viti o altri oggetti di metallo presenti sulla superficie da lavorare. In questo modo si evita il danneggiamento dell'utensile, impedendo che si blocchi o che produca contraccolpi.

• Per ridurre la formazione di polvere, collegare un aspiratore industriale adatto.

• La polvere di levigatura e le schegge prodotte dall'abrasivo o dal pezzo da lavorare possono rappresentare un pericolo per gli occhi. Indossare degli occhiali protettivi!

• La polvere di levigatura sovraccarica le vie respiratorie e gli organi respiratori. Indossare una maschera respiratoria!

• Tenere mani, capelli, piedi e indumenti non aderenti lontani dal platorello e/o prevedere una copertura aggiuntiva.

• Evitare che il corpo venga a contatto con superfici collegate a massa come ad es. caloriferi e tubi, fornelli e frigoriferi.

• Indossare scarpe da lavoro con suola antiscivolo.

• Assicurarsi di avere una posizione stabile (contatto ottimale con il terreno e un solido equilibrio) e non lavorare tenendo l'utensile eccessivamente in alto sopra la testa in quanto questo potrebbe causare una perdita di equilibrio.

• Non utilizzare l'utensile nelle vicinanze di sostanze infiammabili, in quanto eventuali scintille potrebbero incendiarle.

• Osservare le indicazioni del produttore indicate sulle schede dati dei pezzi che si desidera levigare. Qualora si dovessero produrre **polveri infiammabili spontaneamente o potenzialmente esplosive, non utilizzare l'utensile** in quanto eventuali scintille potrebbero avere conseguenze pericolose per la vita stessa.

- Non utilizzare l'utensile in aree con pericolo di esplosione.
- Assicurarsi che la propria postazione di lavoro sia sempre correttamente aerata per evitare svenimenti e intossicazioni o incidenti conseguenti alla formazione di vapori tossici. Osservare le indicazioni del produttore indicate sulle schede dati dei pezzi da lavorare. Indossare un adeguato equipaggiamento di protezione.
- Le indicazioni sull'equipaggiamento di protezione si applicano, oltre che per l'utilizzatore, per tutte le persone che si trovino all'interno dell'area di lavoro.
- La levigatura di materiali particolarmente pericolosi (ad es. vernici contenenti piombo e asbesto) è estremamente tossica e deve essere pertanto evitata o eseguita esclusivamente da parte di personale specializzato dotato di adeguata attrezzatura.
- Assicurarsi che la propria postazione di lavoro sia sempre pulita e ben illuminata per evitare incidenti.
- Quando si lavora all'aria aperta con l'utensile elettrico, utilizzare esclusivamente cavi di prolunga che siano adatti a un utilizzo esterno.

4.4 Contraccolpo

Il contraccolpo è una reazione improvvisa provocata da un accessorio, come un abrasivo o un platorello, incastrato, agganciato o bloccato. La rotazione dell'accessorio viene arrestata in modo estremamente rapido a causa di questo bloccaggio. Si genera di conseguenza una reazione che provoca un'accelerazione della rotazione dell'utensile elettrico in direzione contraria a quella di rotazione dell'accessorio bloccato. Qualora ad esempio un disco abrasivo si aggancia o si blocca all'interno o su di un pezzo da lavorare, il bordo del disco abrasivo penetrato in profondità nel pezzo da lavorare può bloccarsi con il conseguente distacco del disco abrasivo o con la produzione di un contraccolpo. Staccandosi, il disco abrasivo potrebbe volare verso la persona o allontanarsi da essa, a seconda del senso di rotazione del disco abrasivo stesso nel punto di bloccaggio. I dischi abrasivi potrebbero anche rompersi.

Un contraccolpo si produce in conseguenza di un utilizzo scorretto o errato della macchina, di una modalità di lavoro scorretta e/o di condizioni operative sfavorevoli. Le seguenti misure precauzionali minimizzano il rischio di un contraccolpo:

- Tenere saldamente l'utensile con entrambe le mani e posizionare le braccia e il corpo in modo tale da avere il massimo controllo possibile sulle forze di contraccolpo e sul momento di reazione.
- Non tenere mai la mano nelle vicinanze di accessori rotanti, in quanto potrebbe essere colpita in conseguenza di un contraccolpo.
- Tenere sé stessi e le altre persone a distanza dall'area in cui l'utensile elettrico si muoverebbe in caso di contraccolpo, considerando che l'utensile subisce in questo caso un'accelerazione contraria alla direzione di rotazione dell'abrasivo nel punto di bloccaggio.
- Lavorare con particolare attenzione in corrispondenza di angoli, bordi affilati e simili. Evitare che l'utensile elettrico si blocchi o rimbalzi all'indietro in corrispondenza di queste aree. Le conseguenze sarebbero in questo caso perdita di controllo e contraccolpi.

5. Descrizione generale della macchina

5.1 Rappresentazioni della macchina e descrizioni dei modelli (pagina *2*)

- LHS 225 PRO
- LHS 225 PRO VARIO

5.2 Elementi di comando (pagina *3*)

A: Interruttore di accensione/spengimento
B: Rotella di regolazione del numero di giri [MIN-MAX]

5.3 Messa in servizio (pagina *4*-*9*)



Attenzione! Per l'esecuzione dei lavori descritti di seguito, la spina deve essere scollegata o non deve essere collegata alla presa di corrente!

- Estrarre dalla confezione il corpo dell'utensile (D) e il tubo di prolunga (E) separato (1a. - vedere pagina *4*).
- Inserire il tubo di prolunga all'interno del corpo dell'utensile fino all'arresto. Nell'eseguire questa operazione, prestare attenzione alla forma appiattita e ovalizzata del tubo (2a. - vedere pagina *4*). Infine serrare saldamente il dado di fissaggio (C) (3a. e 4a. - vedere pagina *5*).

c. Se necessario, fissare l'impugnatura supplementare (F) a uno dei tubi della macchina (5a. e 6a. - vedere pagina *5*). Per eseguire questa operazione sul tubo di prolunga, utilizzare l'adattatore a clip incluso.

d. Fissare un adeguato abrasivo in posizione centrata sul platorello velcrato della macchina (1b.-3b. - vedere pagina *6*).

Attenzione! Al fine di consentire di lavorare il più possibile **in assenza di polvere**, le **aperture di aspirazione** dell'abrasivo devono essere posizionate esattamente **in corrispondenza delle aperture del platorello velcrato** (2b).

e. L'utensile non è dotato di alcun sistema di aspirazione. Collegare un aspiratore industriale alla macchina mediante il sistema di innesto a scatto. Per collegare un aspiratore industriale mediante il sistema MENZER, seguire le istruzioni raffigurate a pagina *7* (1c. e 2c.).

i Tre portacavi in velcro sono montati sul cavo di collegamento alla rete.

Puoi metterli distribuiti uniformemente intorno al tubo di aspirazione. Il collegamento in velcro chiuso collega il cavo e il tubo di aspirazione e fornisce maggiore stabilità durante il lavoro (3c. e 4c. - vedi pagina *7*).

Qualora fosse necessario inserire un adattatore universale MENZER per sistemi con tubo di aspirazione flessibile Ø 27-50 mm, seguire le istruzioni riportate nelle due pagine seguenti *8* e *9* (1d.-3d. per il collegamento dell'adattatore; 1e.-3e. per il collegamento e lo scollegamento di un aspiratore industriale all'adattatore/dall'adattatore). Assicurarsi preventivamente che l'aspiratore industriale sia dotato di un sacchetto raccogli-polvere adatto per polveri sottili.

f. Prima di collegare l'utensile alla presa di corrente, assicurarsi che l'interruttore di accensione/spengimento sia in posizione 0 (vedere pagina *3*) e connettere la spina dell'utensile alla presa di corrente.

5.4 Regolazioni e utilizzo

(Pagina *10*-*14*)



a. È possibile attivare prima l'aspiratore industriale e poi la levigatrice a collo lungo. Tenere saldamente la macchina e portare l'interruttore di accensione/spengimento in posizione I (A - vedere pagina *3*). Prepararsi a subire un'azione di rotazione all'avvio della macchina.

b. Tenere la levigatrice a collo lungo saldamente con entrambe le mani posizionate in corrispondenza delle apposite zone di impugnatura (G1-G3) isolate (1f. - vedere pagina *10*). Per variare la distanza di portata è possibile montare l'impugnatura supplementare (F) in diverse posizioni dei tubi della macchina (2f. - vedere pagina *10*). Per eseguire questa operazione sul tubo di prolunga, utilizzare l'adattatore a clip incluso.

i **i** Nei modelli MENZER LHS 225 VARIO è possibile regolare la lunghezza di lavoro da un minimo di 1.550 fino a 1.950 mm in completa libertà (3f. - vedere pagina *11*). Per eseguire questa operazione, allentare il dado di fissaggio (C - 4f. - vedere pagina *11*), fino a quando non risulti possibile inserire o estrarre il tubo di prolunga telescopico (E VARIO) (5f. - vedere pagina *11*). Impostare ora la lunghezza di lavoro desiderata e serrare di nuovo saldamente il dado di fissaggio (C) (6f. - vedere pagina *11*).

c. La rotella di regolazione del numero di giri (B) permette di impostare in modo progressivo in base alle proprie esigenze la velocità di rotazione (vedere pagina *3*). È possibile svolgere questa operazione anche mentre l'utensile è in funzione. Un numero di giri più elevato garantisce una maggiore capacità di asporto, mentre uno più basso permette di avere un miglior controllo sulle operazioni di levigatura.



i Risultati di levigatura, capacità di asportazione e qualità di levigatura dipendono in misura significativa dalla scelta del corretto abrasivo.

d. Iniziare le operazioni di levigatura appoggiando con cautela la macchina sulla superficie dal lavorare.

 Applicare esclusivamente la pressione necessaria a far sì che la testa di levigatura aderisca in modo completo e uniforme alla superficie. Esercitando una pressione eccessiva si potrebbero formare dei graffi a forma di spirale e delle irregolarità sulla superficie di lavorazione oltre a danneggiare, nel tempo, l'utensile. Si consiglia di lavorare facendo eseguire alla testa di levigatura dei movimenti circolari che si sovrappongano sulla superficie di lavorazione. La levigatrice dovrebbe rimanere in movimento fino a ottenere il grado di finezza desiderato in quanto, mantenendola ferma nel medesimo punto troppo a lungo, si potrebbero produrre disuniformità. Una pressione eccessiva provoca un sovraccarico della macchina e un surriscaldamento eccessivo del disco abrasivo e del platorello, che si usurano pertanto più velocemente. La qualità e il risultato della levigatura dipendono in larga misura dalla scelta del giusto abrasivo.

 e. Per poter estendere la levigatura fino al bordo, togliere la punta della testa di levigatura rimovibile (1g.-3g. - vedere pagina *12* e *13*). Per effettuare questa operazione, allentare l'innesto a scatto della punta della testa di levigatura rimovibile dall'attacco della copertura della testa di levigatura, applicando una pressione verso il basso. Ora scollegare la punta della testa di levigatura rimovibile dalla copertura della testa di levigatura prima a sinistra e poi a destra. Per il rimontaggio, eseguire le medesime operazioni in ordine inverso (1h.-3h. - vedere pagina *13* e *14*).

f. Per spegnere l'utensile, premere il pulsante di accensione/spegnimento portandolo in posizione 0 (vedere pagina *3*). Effettuata questa operazione, il platorello con l'abrasivo si arrestano gradualmente. Assicurarsi che si sia arrestato ogni tipo di movimento del platorello prima di posare la macchina.

  **Attenzione! Per l'esecuzione di tutte le operazioni di montaggio e di smontaggio descritte, la spina deve essere scollegata o non deve essere collegata alla presa di corrente! Attendere che il movimento del platorello si sia completamente arrestato!**

5.5 Tecnologia Longlife

Il prodotto è stato sviluppato appositamente per un uso costante professionale e, quindi, intensivo, vanta la tecnologia Longlife di MENZER ed è conforme ai requisiti speciali dei professionisti dell'artigianato e dell'industria.

Il motore concepito per una potenza più che adeguata consente riserve di efficienza sufficienti nell'uso del prodotto e vanta una durata elevata. La potente trasmissione garantisce inoltre rendimenti di asportazione sempre elevate nell'ambito di un uso professionale esigente.

Inoltre le levigatrici a collo lungo MENZER sono dotate sempre di una trasmissione diretta. L'energia di trasmissione del motore viene trasmessa direttamente al piatto di levigatura tramite un ingranaggio. A differenza delle levigatrici a collo lungo tradizionali è così possibile una trasmissione di forza con molta meno usura, consentendo una notevole riduzione dei tempi di inattività dovuti alle riparazioni.

Oltre all'uso di materiali pregiati il prodotto è dotato anche di un'elettronica intelligente: l'avvio dolce e la protezione dal sovraccarico proteggono i componenti meccanici ed elettrici dai picchi di carico e dall'usura e la fatica prematura.

Con la tecnologia Longlife di MENZER in combinazione con la garanzia estesa del produttore per i prodotti della PRO LINE MENZER vi siete assicurati un prodotto con prestazioni eccezionali e un'elevata durata.

6. Manutenzione



6.1 Parte generale

Scollegare l'utensile dalla presa di corrente prima di eseguire su di esso qualunque intervento! Non utilizzare acqua o altri detergenti liquidi! Tutti i componenti del corpo utensile, gli elementi di comando e gli snodi devono essere sottoposti a soffiatura a intervalli regolari con aria compressa asciutta e pulita oppure puliti con una spazzola fine o uno strofinaccio asciutto! Assicurarsi che le fessure di aerazione presenti sul corpo utensile siano sempre libere e pulite! Pulire inoltre a intervalli regolari la zona di aspirazione sotto il platorello e l'apertura per l'aspirazione intorno al disco abrasivo utilizzando aria compressa, una spazzola fine o uno strofinaccio asciutto. Controllare a intervalli regolari, prima di utilizzare l'utensile, che il cavo di alimentazione, la spina e gli altri componenti dell'utensile non presentino danni e, in caso contrario, far sostituire questi componenti dal servizio di assistenza MENZER! Tutte le riparazioni sull'utensile e tutti i lavori che richiedono l'apertura dei componenti del corpo devono essere eseguiti dal servizio di assistenza MENZER!

6.2 Sostituzione dell'abrasivo

(Pagina *15*)

Staccare l'abrasivo consumato dal platorello (1j.-3j. - pagina *15*) e applicare, premendolo, il nuovo abrasivo nella medesima posizione centrata (vedere pagina *6*). Il sistema a velcro provvederà a mantenerlo in posizione. Assicurarsi che i fori di aspirazione combacino e scegliere una grana che sia adatta al tipo di applicazione (osservare a questo proposito quanto indicato nel capitolo 5.3 „Messa in servizio“).

 Non utilizzare in nessun caso la macchina senza abrasivo. Levigare senza abrasivo potrebbe danneggiare gravemente il platorello.

6.3 Sostituzione del platorello velcrato

(Pagina *16* e *17*)

Utilizzare esclusivamente platorelli originali! Inserire la chiave ad angolo per viti a esagono incassato nella testa della vite di fissaggio del platorello all'albero di trasmissione (1k.). Tenere fermo con una mano il platorello, ruotando nel contempo la vite con la chiave ad angolo per viti a esagono incassato nella direzione di rotazione della macchina (in senso antiorario), estraendola dall'albero di trasmissione (2k.). Ora è possibile rimuovere il platorello dall'albero di trasmissione. Il montaggio del nuovo platorello avverrà eseguendo le operazioni in ordine inverso. La vite dovrà essere serrata saldamente utilizzando la chiave ad angolo per viti a esagono incassato, e ruotata in direzione opposta a quella di rotazione della macchina (in senso orario). (1l. e 2l.). A questo punto è possibile rimuovere la chiave ad angolo per viti a esagono incassato.

 È assolutamente necessario serrare saldamente la vite utilizzando la chiave ad angolo per viti a esagono incassato.

6.4 Sostituzione del portaspazzola con innesto a scatto

(Pagina *18* e *19*)

Qualora il portaspazzola con innesto a scatto della copertura del platorello con sistema a scatto risulti usurato o abbia subito un danneggiamento, sarà necessario sostituirlo (montaggio e smontaggio senza necessità di attrezzi). Per sostituire il gruppo del portaspazzola con innesto a scatto composto da due elementi rimuovere l'abrasivo dal platorello velcrato (6.2 Sostituzione dell'abrasivo). Rimuovere ora dapprima uno dei componenti del portaspazzole con innesto a scatto tirandolo con cautela fino a sganciarlo. Ripetere la procedura con il secondo elemento del portaspazzola con innesto a scatto, tenendo saldamente ferma la copertura del platorello (1m. e 2m.). Inserire quindi i nuovi componenti del portaspazzole con innesto a scatto nella vecchia posizione, prestando la massima cura e inserendoli con precisione negli appositi ganci fino ad avvertire lo scatto (1n e 2n.). Ora è nuovamente possibile applicare l'abrasivo (5.3 Messa in servizio - paragrafo d. - immagini 1b.-3b. a pagina *6*).

7. Risoluzione di problemi e malfunzionamenti

Problema	Possibili cause	Soluzione
<ul style="list-style-type: none"> La macchina non funziona o presenta anomalie di funzionamento. 	<ul style="list-style-type: none"> Spina non correttamente collegata alla presa di corrente. Spina difettosa Spazzole in carbone usurate Si è attivato il salvavita della rete di alimentazione. 	<ul style="list-style-type: none"> Verificare il collegamento della spina, collegare correttamente la spina alla presa di corrente. Controllare il salvavita della rete di alimentazione. Rivolgersi al servizio di riparazione MENZER.
<ul style="list-style-type: none"> La macchina è eccessivamente rumorosa. La macchina produce un livello eccessivo di vibrazioni. 	<ul style="list-style-type: none"> Il platorello veltrato o l'abrasivo non sono fissati correttamente. Il materiale di stuccatura o la superficie da levigare sono troppo duri. 	<ul style="list-style-type: none"> Fissare il platorello veltrato e l'abrasivo saldamente e in posizione centrata. Modificare il numero di giri. Utilizzare un altro abrasivo. A tal fine è possibile fare riferimento alle panoramiche dei nostri abrasivi o richiedere una consulenza. Rivolgersi al servizio di riparazione MENZER.
<ul style="list-style-type: none"> La macchina produce una quantità eccessiva di polvere. Aspirazione insufficiente. 	<ul style="list-style-type: none"> Tubo rigido di aspirazione ostruito Il sacchetto raccogli-polvere dell'aspiratore industriale è pieno. È presente una piega nel tubo di aspirazione Portaspazzola con innesto a scatto difettoso Le aperture di aspirazione non sono posizionate in modo da coincidere. 	<ul style="list-style-type: none"> Pulire il sistema di aspirazione. Svuotare il sacchetto. Eliminare la piega nel tubo flessibile di aspirazione. Sostituire il portaspazzola con innesto a scatto. Posizionare le aperture di aspirazione in modo che coincidano.
<ul style="list-style-type: none"> Viene asportata una quantità eccessiva di materiale. 	<ul style="list-style-type: none"> La grana dell'abrasivo è eccessivamente grossolana. 	<ul style="list-style-type: none"> Scegliere una grana più fine.
<ul style="list-style-type: none"> Qualità della superficie non adeguata o non ottimale sull'intera zona di levigatura. 	<ul style="list-style-type: none"> Grana dell'abrasivo errata o troppo grossolana e/o abrasivo errato Lo stucco non è ancora completamente asciutto. Il materiale di stuccatura è troppo morbido e/o è presente una quantità eccessiva di filler. 	<ul style="list-style-type: none"> Scegliere una grana più fine e/o utilizzare un altro abrasivo. A tal fine è possibile fare riferimento alle panoramiche dei nostri abrasivi o richiedere una consulenza. Osservare le schede dati e le indicazioni per la lavorazione del produttore dello stucco.
<ul style="list-style-type: none"> Sono presenti righe sulla superficie levigata 	<ul style="list-style-type: none"> Platorello fissato obliquamente. Il materiale di stuccatura è troppo morbido. 	<ul style="list-style-type: none"> Fissare il platorello veltrato in modo che risulti in piano. Scegliere una grana più fine.
<ul style="list-style-type: none"> L'abrasivo o l'accessorio del platorello veltrato non aderiscono saldamente. 	<ul style="list-style-type: none"> Lato posteriore dell'abrasivo usurato. Rivestimento in velcro del platorello veltrato usurato. 	<ul style="list-style-type: none"> Sostituire l'abrasivo. Sostituire il platorello veltrato. Utilizzare la protezione del platorello.

8. Trasporto e conservazione

La macchina deve essere trasportata esclusivamente nella confezione originale MENZER inclusa. Conservare altresì la levigatrice all'interno della confezione, al di fuori della portata dei bambini e al riparo dall'umidità.

9. Smaltimento

Non smaltire gli utensili elettrici con i comuni rifiuti domestici! Gli utensili, i relativi accessori e confezioni devono essere smaltiti in modo da poter essere riciclati secondo criteri ecologici, in osservanza delle disposizioni nazionali!



Solo per i paesi UE: A norma della direttiva europea 2012/19/UE sui rifiuti di apparecchiature elettriche ed elettroniche, gli utensili elettrici usati devono essere raccolti in modo differenziato ed essere riciclati secondo criteri di ecocompatibilità.

10 Accessori funzionali e periferiche

Per questa macchina, utilizzare esclusivamente accessori originali MENZER adatti, per ottenere risultati di lavoro ottimali.

Y. **MENZER LHS 225 PRO accessori e ricambi** (vedere pagina *20*) - non inclusi:



<https://www.menzer-tools.com/service/lhs-225-qm-lp>

Z. **MENZER aspiratore industriale** (vedere pagina *20*) - non incluso:



<https://www.menzer-tools.com/service/vcx-5x0-pro-lp>

11. Dichiarazione di conformità CE 0113-P01-01-000001-A

Con la presente dichiariamo, sotto la nostra esclusiva responsabilità, che la macchina di seguito indicata, da noi commercializzata e descritta nelle presenti istruzioni per l'uso, soddisfa le seguenti norme. Questa dichiarazione non potrà essere ritenuta valida in caso di modifiche apportate alla macchina e non concordate con noi.

Prodotto **Levigatrice a collo lungo**
 Modello: **MENZER LHS 225 PRO**
 Intervallo numeri di serie: **300/302/304/306 xxx xxx**
 Modello: **MENZER LHS 225 PRO VARIO**
 Intervallo numeri di serie: **301/303/305/307 xxx xxx**

Directive CE applicabili

2006/42/CE; (CE) n. 1907/2006 (REACH);
 2011/65/UE; 2014/30/UE

Norme armonizzate applicate

EN 60745-1; EN 60745-2-3; EN 55014-1;
 EN 55014-2; EN 61000-3-2; EN 61000-3-3

MENZER GmbH
 Celsiusstraße 20
 04420 Markranstädt
 Germania

Torsten Ceranski
 Amministratori delegati
 Markranstädt,
 01/03/2021

12 Condizioni di garanzia

Con l'acquisto di un utensile elettrico MENZER della serie PRO LINE viene riconosciuta una garanzia all'utente finale. Le condizioni di garanzia dettagliate sono disponibili all'indirizzo:



<https://www.menzer-tools.com/service/warranty-conditions-lp>

Servizio di assistenza MENZER
 Telefono: +49 (0) 342 98 74 14 15
 Fax: +49 (0) 342 98 74 14 29
 E-mail: service@menzer-tools.com

Non ci assumiamo alcuna responsabilità per eventuali errori di stampa. Con riserva di modifiche tecniche.

Tłumaczenie oryginalnej instrukcji obsługi**SZLIFIERKI NA WYSIĘNIKU****MENZER LHS 225 PRO / LHS 225 PRO VARIO****Spis treści****Wstęp**

1. Użyte symbole, których trzeba przestrzegać	PL 3
1.1 Symbole na urządzeniu	PL 3
1.2 Ogólnie obowiązujące symbole i wskazówki	PL 3
2. Zastosowanie zgodnie z przeznaczeniem	PL 4
3. Dane techniczne i poziomy emisji	PL 4
4. Wskazówki dotyczące bezpieczeństwa	PL 5
4.1 Informacje ogólne	PL 5
4.2 Właściwe dla maszyny wskazówki dotyczące bezpieczeństwa	PL 5
4.3 Środowisko pracy	PL 7
4.4 Odbicie	PL 8
5. Opis ogólny maszyny	PL 9
5.1 Zdjęcia maszyny i opisy typów	PL 9
5.2 Elementy obsługowe	PL 9
5.3 Rozruch	PL 9
5.4 Ustawienia i praca	PL 9
5.5 Technologia Longlife	PL 10
6. Konserwacja	PL 11
6.1 Informacje ogólne	PL 11
6.2 Wymiana materiału ściernego	PL 11
6.3 Wymiana talerza szlifierskiego z rzepami	PL 11
6.4 Wymiana wieńca szczotkowego mocowanego na zatraski	PL 11
7. Usuwanie błędów i usterek	PL 12
8. Transport i przechowywanie	PL 13
9. Utylizacja	PL 13
10. Akcesoria i urządzenia peryferyjne	PL 13
11. Deklaracja zgodności WE	PL 13
12. Warunki gwarancji	PL 13

Szanowny Kliencie,

szlifierka na wysięgniku MENZER LHS 225 PRO / LHS 225 PRO VARIO jest produktem wysokiej jakości, o dużej trwałości i doskonałej wydajności. Urządzenie zostało zaprojektowane specjalnie do użytku profesjonalnego, a tym samym dysponuje intensywną, ciągłą pracą. Urządzenie dysponuje technologią Longlife MENZER i spełnia tym samym szczególne wymagania specjalistów reprezentujących rzemiosło i przemysł. Dziękujemy za okazane nam zaufanie.









Przed rozpoczęciem pracy urządzeniem trzeba zapoznać się z zamieszczonymi na następnych stronach wskazówkami dotyczącymi obsługi oraz bezpieczeństwa. Ich dokładne przeczytanie umożliwi uzyskanie optymalnego wyniku pracy. Wskazówki dotyczące bezpieczeństwa chronią użytkownika przed wypadkami wskutek nieprawidłowego użytkowania szlifierki na wysięgniku.

Wskazówki dotyczące obsługi i konserwacji zapoznają użytkownika szlifierki na wysięgniku z jej budową, warunkami technicznymi, bezpieczną obsługą, prawidłową konserwacją oraz z przechowywaniem i zastosowaniem. Praca urządzeniem odbywa się na własne ryzyko i odpowiedzialność. Instrukcję obsługi oraz zawarte w niej wskazówki dotyczące bezpieczeństwa należy starannie przechowywać.





Zespół MENZER

1. Użyte symbole, których trzeba przestrzegać

1.1 Symbole na urządzeniu

-  Przestrzegać instrukcji!
-  Wyciągnąć wtyczkę!
-  Stosować ochronę oczu!
-  Stosować ochronę górnych dróg oddechowych!
-  Stosować ochronę słuchu!
-  Nie utylizować z odpadami komunalnymi!
-  Klasa ochronności II
-  Znak zgodności CE

1.2 Ogólnie obowiązujące symbole i wskazówki

-  Ostrzeżenie przed ogólnym niebezpieczeństwem
-  Ostrzeżenie przed napięciem elektrycznym
-  Wskazówki i informacje
-  Logo Triman (istotne tylko w wersji FR)

2. Zastosowanie zgodnie z przeznaczeniem

Szlifierka na wysięgniku MENZER LHS 225 PRO / LHS 225 PRO VARIO jest przeznaczona do **szlifowania na sucho ścian i sufitów**, do szlifowania zaspachlowanych ścian z płyt gipsowo-kartonowych oraz do usuwania powłok malarskich, pozostałości kleju lub tapet.

Dozwolone jest stosowanie wyłącznie materiałów ściernych zalecanych przez firmę MENZER. Niedozwolone jest stosowanie ściernic tnących

ani ściernic do szlifowania zgrubnego, a także ściernic wachlarzowych, szczotek drucianych oraz brzeszczotów pił.

Do odsysania pyłu zalecamy odkurzacze-przemysłowe MENZER.

 **Ważne!** W przypadku użycia niezgodnie z przeznaczeniem odpowiedzialność ponosi użytkownik!

3. Dane techniczne i poziomy emisji

Napięcie	220–240 V ~ 50 Hz 110–130 V ~ 50 Hz
Pobór mocy	1010 W
Prędkość obrotowa na biegu jałowym, regulowana bezstopniowo	1000–2100 min ⁻¹
Klasa ochronności	□ / II
Talerz szlifierski	Ø 225 mm
Długość LHS 225 / LHS 225 VARIO	1620 / 1550–1950 mm
Masa (wraz z kablem o długości 4 m)	4,3 kg
Poziom ciśnienia akustycznego (L _{pA})	*83 dB(A)
Poziom mocy akustycznej (L _{WA})	*94 dB(A)
Niepewność pomiarowa (poziomu mocy akustycznej)	K = 3 dB(A)
Wartość emisji drgań	*a _h < 2,5 m/s ²
Niepewność pomiarowa (emisji drgań)	K = 1,5 m/s ²

* Określone w warunkach badań zgodnych z normą EN 60745, z nowym, nieużyтым elektronarzędziem. Wartości zmieniają się wskutek regularnego użytkowania, zużycia oraz zmiany elementów obrabianych, materiałów ściernych, warunków otoczenia oraz niewłaściwej konserwacji. Podane wartości określono w warunkach laboratoryjnych i nie wystarczą one do określenia ryzyka.

Wartości rzeczywiste na danym stanowisku pracy, w danych warunkach pracy, zależą od warunków otoczenia, sposobu pracy, czasu pracy oraz stosowanych materiałów.

Firma MENZER GmbH nie może ponosić odpowiedzialności za użycie do oceny ryzyka podanych wartości zamiast rzeczywistych wartości emisji.

4. Wskazówki dotyczące bezpieczeństwa



4.1 Informacje ogólne

Uwaga! Przeczytać wszystkie wskazówki dotyczące bezpieczeństwa i instrukcje!

- Instrukcję obsługi przechowywać starannie i zachować do późniejszego użycia.
- Urządzenia używać wyłącznie zgodnie z przeznaczeniem. Wykonywanie prac, do których urządzenie nie jest zaprojektowane, może skutkować uszkodzami osobowymi lub materialnymi.
- Nieprzestrzeganie instrukcji lub wskazówek, a także błędy w ich przestrzeganiu, mogą skutkować porażeniem prądem, pożarem lub ciężkimi obrażeniami.
- Urządzenia nie wolno obsługiwać osobom niepełnosprawnym fizycznie lub intelektualnie, cierpiącym na zaburzenia odbioru sygnałów otoczenia ani osobom bez doświadczenia w pracy z tego typu urządzeniami. Urządzenia nie wolno używać dzieciom!
- Użytkowanie przez młodocianych jest dozwolone w ramach kształcenia zawodowego. Obowiązują jednak przepisy ustawy o ochronie pracy młodocianych.
- Urządzenie przechowywać poza zasięgiem dzieci.
- Dzieciom nie wolno się zbliżać do pracującego urządzenia.
- Nie dopuszczać do obsługi urządzenia osób, które nie przeczytały instrukcji obsługi.
- Naprawę uszkodzonych urządzeń zlecać wyłącznie serwisowi firmy MENZER.
- Nie dać się zwieść fałszywemu poczuciu bezpieczeństwa i nie lekceważyć zasad bezpieczeństwa pracy, nawet w przypadku dużego doświadczenia w pracy z elektronarzędziami.
- Zachować ostrożność i skupienie na wykonywanych działaniach. Odpowiedzialnie obchodzić się z elektronarzędziem. Nie używać elektronarzędzia będąc zmęczonym lub pod wpływem narkotyków, alkoholu albo leków.

4.2 Właściwe dla maszyny wskazówki dotyczące bezpieczeństwa

- Urządzenie podłączać wyłącznie do gniazdek, w których napięcie i częstotliwość są zgodne z wartościami podanymi na tabliczce znamionowej.
- Przed rozpoczęciem pracy zapewnić działanie wszystkich elementów obsługowych.
- Nigdy nie uruchamiać urządzenia z uszkodzonym kablem, elementami obudowy lub innymi komponentami urządzenia.
- Starannie dbać o elektronarzędzia oraz narzędzie robocze. Sprawdzać, czy ruchome elementy działają bez zarzutu i nie zakleszczają się, nie są pęknięte ani uszkodzone w sposób wpływający negatywnie na działanie elektronarzędzia. Przed użyciem elektronarzędzia zlecić naprawę uszkodzonych części serwisowi MENZER.
- Aby uniknąć wypadków, przed każdym podłączeniem maszyny do gniazdka wykluczyć ryzyko niezamierzonego włączenia szlifierki.
- W przypadku nieoczekiwanego wyłączenia urządzenia przestawić wyłącznik na pozycję 0 i wyciągnąć wtyczkę z gniazdka wtykowego. Przestrzegać treści rozdziału 7 – Usuwanie błędów i usterek i/ lub zwracać się do serwisu firmy MENZER.
- Urządzenie zawsze trzymać oburącz, w przeciwnym razie można utracić nad nim kontrolę i spowodować szkody.
- Przed włączeniem urządzenia usunąć narzędzia (np. klucze do śrub).
- Przed rozpoczęciem pracy wykonać trwającą ok. 1 minutę pracę próbną – z talerzem szlifierskim odwróconym od siebie.
- Urządzenie trzymać wyłącznie za izolowane uchwyty, aby uniknąć porażenia prądem elektrycznym w przypadku natrafienia na ukryte przewody elektryczne lub kabel urządzenia.

- Aby zmniejszyć ryzyko porażenia prądem elektrycznym, nie zbliżać kabla do talerza szlifierskiego ani do szlifowanej powierzchni. Minimalizuje się w ten sposób ryzyko uszkodzenia płaszcza kabla lub przecięcia kabla materiałem ściernym i zapobiega owijaniu się kabla wokół ręki lub ramienia.
- W przypadku uszkodzenia kabla natychmiast wyciągnąć wtyczkę z gniazdka.
- Nie prowadzić kabla po ostrych krawędziach, aby uniknąć zagniecia lub pęknięć, mogących skutkować dalszymi uszkodzeniami.
- Nigdy nie wyciągać wtyczki z gniazdka pociągając za kabel, zawsze pociągać za wtyczkę. Nie zawieszaj urządzenia na kablu.
- Wyłączyć urządzenie przed wymianą ściernicy lub tarczy czy płyty polerskiej.
- Przed rozpoczęciem wymiany talerza szlifierskiego zawsze odłączać maszynę od zasilania sieciowego.
- Nie narażać urządzenia na działanie agresywnych mediów, np. chemikaliów lub wysokich temperatur powyżej 60°C.
- Nigdy nie dokonywać modyfikacji technicznych urządzenia.
- Nie narażać elektronarzędzia na działanie deszczu i wilgoci.
- Aby zapobiec niespokojnej pracy, wibracjom i utracie kontroli nad urządzeniem, używać wyłącznie materiałów ściernych i talerzy szlifierskich zalecanych przez firmę MENZER, odpowiednich do celu zastosowania i wymiarów urządzenia oraz pasujących dokładnie do wrzeciona napędowego.
- W przypadku pogorszenia się przyczepności rzepa na talerzu szlifierskim akcesoria, takie jak np. ściernice, mogą się zlizować, powodując obrażenia. Może to nastąpić szczególnie w przypadku pracy bez kontaktu obrabianą powierzchnią. Dlatego w przypadku zmniejszenia przyczepności talerz szlifierski trzeba wymienić.
- Używać wyłącznie ściernic o właściwej wielkości i zgodnych z zaleceniami producenta.
- Nie używać ściernic używanych ani dopasowanych ściernic z większych elektronarzędzi.
- Po spadnięciu urządzenia sprawdzić elektronarzędzie oraz talerz szlifierski pod kątem uszkodzeń. W celu dokładnego sprawdzenia zdemontować talerz szlifierski. Przed użyciem zlecić naprawę uszkodzonych części serwisowi MENZER. Pęknięty talerz szlifierski oraz uszkodzone urządzenie mogą być przyczyną obrażeń i niebezpieczeństw podczas pracy.
- Niedozwolone jest używanie uszkodzonych narzędzi roboczych. Przed każdym użyciem, a także po spadnięciu lub innych wpływach zewnętrznych sprawdzić narzędzia robocze i talerz szlifierski pod kątem uszkodzeń i ewentualnie wymienić na nowe.
- Nie używać narzędzi roboczych, których dozwolona prędkość obrotowa nie jest większa albo równa maksymalnej prędkości obrotowej, podanej na elektronarzędziu.
- Szlifierki na wysięgniku używać wyłącznie do obróbki suchych powierzchni. Nie używać wody ani innych chłodziw ciekłych, ponieważ mogą one prowadzić do śmiertelnego porażenia prądem elektrycznym.
- Aby zapobiec ranom ciętym lub innym ciężkim obrażeniom, nie pracować maszyną w bezpośredniej bliskości ciała ani bezpośrednio na nim. Elektronarzędzie przenosić za korpus tylko po jego całkowitym zatrzymaniu.
- Maszynę odkładać dopiero po jej wyłączeniu i całkowitym zatrzymaniu się talerza szlifierskiego, aby uniknąć zaczepienia lub odbicia.
- Regularnie czyścić szczeliny wentylacyjne maszyny, aby utrzymać skuteczność wentylacji oraz zapobiec gromadzeniu się pyłów, przewodzących prąd elektryczny, ponieważ mogą one być źródłem niebezpieczeństwa porażenia prądem elektrycznym lub zwarc. Przed rozpoczęciem czyszczenia odłączyć maszynę od zasilania; do czyszczenia używać sprężonego powietrza.
- Na czas przerw w pracy oraz po jej zakończeniu natychmiast odłączać maszynę od zasilania.
- W przypadku wystąpienia nietypowych odgłosów lub wibracji natychmiast wyłączyć urządzenie i zwrócić się do serwisu firmy MENZER.

- Podczas pracy mogą powstawać szkodliwe/trujące pyły (np. w przypadku niektórych gatunków drewna albo substancji mineralnych). Wdychanie lub dotykanie tego rodzaju pyłów może stanowić zagrożenie dla użytkownika oraz innych osób przebywających w strefie roboczej. Przestrzegać przepisów bezpieczeństwa obowiązujących w kraju użytkownika. Podłączyć urządzenie do odpowiedniego urządzenia odsysającego.

- Zachować szczególną ostrożność podczas pracy w obrębie naroży, ostrych krawędzi itp. (patrz również rozdz. 4.4)

- Unikać uderzania lub zaczepiania narzędziami roboczymi o obrabiany element (patrz również rozdz. 4.4)

- Aby uniknąć niebezpieczeństw dla oczu podczas szlifowania, zawsze nosić okulary ochronne.

- Dla ochrony zdrowia używać maski oddechowej klasy P2.

- Emitowany podczas pracy dźwięk uszkadza słuch. Nosić ochronę słuchu!

- Uchwyty i powierzchnie do chwytania muszą być suche, czyste, nie mogą być pokryte olejem ani smarem.

- Uwaga, niebezpieczeństwo pożaru! Unikać przegrzania szlifowanego przedmiotu oraz szlifierki. Przed rozpoczęciem przerwy w pracy zawsze opróżniać pojemnik na pył. W niekorzystnych warunkach, takich jak iskrzenie, pył po szlifowaniu w worku filtracyjnym lub w filtrze odkurzacza może ulec samozapłonowi. Szczególnie duże niebezpieczeństwo występuje w przypadku zmieszania pyłu po szlifowaniu z trocinami i pozostałościami lakieru lub z innymi substancjami chemicznymi oraz nagrzania się szlifowanego przedmiotu po długiej pracy.

4.3 Środowisko pracy

- Zwracać uwagę na to, aby przy stanowisku pracy nie przebywały inne osoby. Zadbaj o zachowanie bezpiecznej odległości.

Aby uniknąć uszkodzenia talerza szlifierskiego, przed rozpoczęciem szlifowania wpuścić wszystkie gwoździe, śruby i inne przedmioty metalowe w powierzchnię szlifowaną albo je z niej usunąć. Zapobiega się w ten sposób uszkodzeniom, zaklinowaniu oraz odbiciu urządzenia.

- Aby zmniejszyć obciążenie pyłem, podłączyć odpowiedni odkurzacz przemysłowy.

- Pył po szlifowaniu oraz wyrzucane odpryski materiału ściernego lub elementu obrabianego stanowią zagrożenie dla oczu. Nosić okulary ochronne!

- Pył po szlifowaniu obciąża układ oddechowy. Nosić maskę ochronną!

- Ręce, włosy, stopy oraz luźne elementy odzieży trzymać z dala od talerza szlifierskiego lub je dodatkowo osłonić.

- Unikać kontaktu ciała z powierzchniami uzienionymi, np. z grzejnikami lub rurami, piecami i lodówkami.

- Nosić antypoślizgowe obuwie robocze.

- Zadbaj o stabilną postawę (dobry kontakt z podłogą oraz równowagę) i nie wykonywać prac zbyt wysoko nad głową, ponieważ grozi to utratą równowagi.

- Nie używać urządzenia w pobliżu substancji palnych, ponieważ mogą się one zapalić wskutek iskrzenia.

- Przestrzegać zapisów kart charakterystyki opracowanych przez producentów materiałów przeznaczonych do szlifowania elementów obrabianych. W przypadku powstawania **pyłów samozapalnych lub wybuchowych nie wolno używać urządzenia**, ponieważ skutki iskrzenia mogą być niebezpieczne dla życia.

- Nie wolno używać urządzenia w przestrzeniach zagrożonych wybuchem.

- Zapewnić dokładną wentylację stanowiska pracy, aby uniknąć omdlenia, zatrucia lub wypadków, ponieważ mogą powstawać trujące opary.

- Przestrzegać kart charakterystyki opracowanych przez producentów materiałów. Nosić odpowiednie wyposażenie ochronne.

- Instrukcje dotyczące wyposażenia ochronnego obowiązują użytkownika, a także każdą osobę, przebywającą w strefie roboczej.

- Szlifowanie materiałów szczególnie niebezpiecznych (np. powłok zawierających ołów i azbestu) jest wysoce trujące i dlatego trzeba go unikać albo powinni je wykonywać odpowiednio wyposażeni specjaliści.

- Zapewnić czystość i dokładną wentylację stanowiska pracy, aby uniknąć wypadków.

- Pracując elektronarzędziem na wolnym powietrzu używać wyłącznie przedłużaczy odpowiednich do pracy na zewnątrz budynków.

4.4 Odbicie

Odbicie jest nagłą reakcją na zaklinowanie, zaczepienie lub zablokowanie narzędzia roboczego, takiego jak materiał ścierny lub talerz szlifierski. Obróty narzędzia roboczego zostają bardzo szybko wyhamowane na skutek zablokowania. W efekcie następuje przyspieszenie elektronarzędzia w kierunku przeciwnym do kierunku obrotów narzędzia roboczego. Jeżeli na przykład ściernica się zahaczy albo zakleszczy w obrabianym elemencie, może nastąpić pochwylenie krawędzi ściernicy, zagłębienie w materiale, a wskutek tego wyłamanie, odpięcie się lub odbicie ściernicy. Ściernica może odskoczyć w kierunku użytkownika albo od niego, zależnie od kierunku jej obrotów w miejscu zaklinowania. Ściernice mogą przy tym również pękać.

Odbicie jest następstwem nieprawidłowego użytkowania maszyny, nieprawidłowego sposobu pracy lub niedogodnych warunków pracy. Podane poniżej środki ostrożności minimalizują ryzyko odbicia:

- Urządzenie trzymać mocno oburącz, ramiona i tułów ustawić w sposób zapewniający maksymalną kontrolę sił odbicia oraz momentów reakcyjnych.

- Nigdy nie umieszczać ręki w pobliżu obracających się narzędzi roboczych, ponieważ mogą one odbić przez rękę.

- Zachować odległość – zarówno samemu, jak i innych osób – od zakresu ruchu elektronarzędzia przy odbiciu, ponieważ następuje przyspieszenie urządzenia w kierunku przeciwnym do kierunku obrotów materiału ściernego w miejscu zaklinowania.

- Zachować szczególną ostrożność w obrębie naroży, ostrych krawędzi itp. Unikać odskoczenia lub zaklinowania elektronarzędzia w tych obszarach. Skutkiem może być utrata kontroli i odbicie.

5. Opis ogólny maszyny

5.1 Zdjęcia maszyny i opisy typów (strona *2*)

- LHS 225 PRO

- LHS 225 PRO VARIO

5.2 Elementy obsługowe (strona *3*)

A: Wylłącznik

B: Pokrętko regulacji prędkości obrotowej [MIN-MAX]

5.3 Rozruch (strona *4*–*9*)



Uwaga! Przed rozpoczęciem wszelkich opisanych poniżej prac wyciągać wtyczkę z gniazdka lub jej nie podłączać!

a. Wyjąć z opakowania korpus urządzenia (D) i osobną rurę dodatkową (E) (1a. – patrz strona *4*).

b. Wsunąć rurę dodatkową do oporu w korpus urządzenia. Uwzględnić przy tym spłaszczony, owalny kształt rury (2a. – patrz strona *4*). Na zakończenie dokręcić nakrętkę mocującą (C) (3a. i 4a. – patrz strona *5*).

c. Odpowiednio do potrzeb przymocować dodatkowy uchwyt (F) do jednego z wysięgników urządzenia (5a. i 6a. – patrz strona *5*). Użyć do tego na rurze dodatkowej dostarczonego adaptera zaciskowego.

d. Nałożyć centrycznie odpowiedni materiał ścierny na talerz szlifierski maszyny z rzepami (1b.–3b. – patrz strona *6*).

Uwaga! Aby zapewnić możliwie **bezpieczną pracę, otwory ssące** w materiale ściernym oraz otwory w talerzu szlifierskim z rzepami muszą być **współosiowe** (2b).

e. Urządzenie nie ma własnego urządzenia odsysającego. Podłączyć do maszyny na zatrask albo na wtyk odkurzacz przemysłowy. Podłączając odkurzacz przemysłowy za pomocą systemu MENZER przestrzegać instrukcji obrazkowych Na stronie *7* (1c. i 2c.).

i Na przewodzie przyłączeniowym do sieci zamontowane są trzy uchwyty kablowe na rzepy. Można je rozmieścić równomiernie wokół węża ssącego. Zamknięte połączenie na rzepy łączy kabel i wąż ssący i zapewnia większą stabilność podczas pracy (3c. i 4c. – patrz strona *7*).

W razie potrzeby podłączenia adaptera uniwersalnego MENZER do systemów wężu ssących Ø27-50mm postępować zgodnie z instrukcją na obu następnych stronach *8* i *9* (1d.–3d. dotyczących podłączenia adaptera; 1e.–3e. dotyczących podłączenia i odłączania odkurzacza przemysłowego od adaptera). Najpierw upewnić się, że w odkurzaczu przemysłowym został założony worek odpowiedni dla miękkiego pyłu.

f. Przed podłączeniem urządzenia do gniazdka zadbaj o to, aby wyłącznik znajdował się w pozycji 0 (patrz strona *3*) i podłączyć wtyczkę urządzenia do gniazdka sieciowego.

5.4 Ustawienia i praca (strony *10*–*14*)



a. Najpierw włączyć odkurzacz przemysłowy, a następnie szlifierkę na wysięgniku. Trzymać mocno maszynę i nacisnąć wyłącznik do pozycji I (A – patrz strona *3*). Podczas włączania wziąć pod uwagę możliwe obrócenie elektronarzędzia.

b. Mocno trzymać szlifierkę na wysięgniku obiema rękami za przewidziane do tego celu izolowane uchwyty (G1–G3) (1f. – patrz strona *10*). Służący do regulacji zasięgu dodatkowy uchwyt (F) można zamontować w różnych miejscach na rurach urządzenia (2f. – patrz strona *10*). W tym celu użyć na rurze przedłużającej dostarczonego adaptera zaciskowego.

i **i** W modelach MENZER-LHS-225-VARIO długość roboczą można regulować bezstopniowo w zakresie od 1550 do 1950 mm (3f. – patrz strona *11*). W tym celu zluźnić nakrętkę mocującą (C – 4f. – patrz strona *11*) na tyle, żeby można było zsunąć albo rozsunać teleskopową rurę przedłużającą (E VARIO) (5f. – patrz strona *11*). Ustawić teraz żądaną długość roboczą i dokręcić nakrętkę mocującą (C) (6f. – patrz strona *11*).

c. W razie potrzeby prędkość obrotową można regulować bezstopniowo pokrętkiem regulacji prędkości obrotowej (B) (patrz strona *3*). Regulacja jest możliwa również podczas pracy. Wyższe prędkości obrotowe umożliwiają zdejmowanie większej ilości materiału, podczas gdy niższe zapewniają większą kontrolę nad procesem szlifowania.



 Wydajność szlifowania, ilość zebranego materiału i jakość szlifowania zależą w znacznym stopniu od doboru właściwego materiału ściernego.

d. Rozpocząć proces szlifowania, nasadzając ostrożnie na obrabianą powierzchnię.

 Dociskać tylko tak mocno, żeby głowica szlifierska przylegała płasko i równo do powierzchni. Zbyt mocne dociśnięcie może spowodować powstawanie spiralnych zadrapań i nierówności na powierzchni roboczej, a ponadto uszkadzać narzędzie. Zaleca się prowadzenie głowicy szlifierskiej po powierzchni szlifowanej zachodzącymi na siebie ruchami kolistymi. Szlifierz powinien wykonywać ciągłe ruchy aż do uzyskania określonej dokładności, ponieważ zbyt długie szlifowanie w jednym miejscu powoduje powstanie śladów. Zbyt silny docisk powoduje również przeciążenie maszyny i przegrzanie ściernicy oraz talerza szlifierskiego, które w efekcie ulegają szybszemu zużyciu. Jakość i wydajność szlifowania zależą w znacznym stopniu od doboru właściwego materiału ściernego.

 e. Aby móc szlifować do samego brzegu, zdjąć demontowalną część osłony głowicy szlifierskiej (1g.-3g. – patrz strony *12* i *13*). W tym celu zluźnić połączenie zatrzaskowe demontowalnej części osłony głowicy szlifierskiej z mocowania w osłonie głowicy szlifierskiej, naciskając do dołu. Teraz odłączyć demontowalną część osłony głowicy szlifierskiej najpierw z lewej, potem z prawej strony osłony. Ponowny montaż wykonuje się w odwrotnej kolejności (1h.–3h. – patrz strony *13* i *14*).

f. Aby wyłączyć urządzenie, nacisnąć wyłącznik do pozycji 0 (patrz strona *3*). Talerz szlifierski z materiałem ściernym wykona dobieg. Przed odłożeniem wyłączony maszyny upewnić się, że dobieg się zakończył.

  **Uwaga! Przed rozpoczęciem wszelkich, opisanych w niniejszej instrukcji prac wyciągać wtyczkę z gniazdka lub jej nie podłączać! Odczekać do całkowitego zatrzymania się wykonującego dobieg talerza szlifierskiego!**

5.5 Technologia Longlife

Urządzenie zostało zaprojektowane specjalnie do użytku profesjonalnego, a tym samym do intensywnej, ciągłej pracy. Urządzenie dysponuje technologią Longlife MENZER i spełnia tym samym szczególne wymagania specjalistów reprezentujących rzemiosło i przemysł. Silnik dysponuje bardzo dużą mocą i zapewnia wystarczające rezerwy mocy przy każdym zastosowaniu. Silnik ten wykazuje także dużą trwałość. Wydajny napęd gwarantuje poza tym konsekwentnie wysoką wydajność ciągłego szlifowania – w ramach profesjonalnego użytkowania. Ponadto szlifierki z wysięgniku MENZER wyposażone są zawsze w napęd bezpośredni. Energia napędowa silnika przekazywana jest bezpośrednio (poprzez przekładnię) do talerza szlifierki. W przeciwieństwie do tradycyjnych szlifierek z wysięgniku umożliwia to przekazywanie energii przy wyraźnie mniejszym zużyciu. Prowadzi to do znacznego zmniejszenia czasu trwania przestoju naprawczych. Produkt zawiera wysokiej jakości materiały oraz wyposażony jest w inteligentny układ elektroniczny. Komponenty mechaniczne i elektroniczne chronione są przed przeciążeniem przez układ łagodnego rozruchu. Układ ten chroni także komponenty przed przedwczesnym zużyciem i obciążeniami zmęczeniowymi. Technologia MENZER Longlife w połączeniu z rozszerzoną gwarancją producenta na produkty MENZER PRO LINE daje klientowi produkt o wysokiej wydajności i dużej trwałości.

6. Konserwacja



6.1 Informacje ogólne

Przed rozpoczęciem wszelkich prac przy urządzeniu wyciągać wtyczkę z gniazdka! Nie używać wody ani innych chłodziw ciekłych! Wszystkie części obudowy oraz elementy obsługowe i przeguby przedmuchiwać regularnie suchym i czystym sprężonym powietrzem albo czyścić miękką szcztotką lub suchą szmatką! Zwracać uwagę na to, żeby szczeliny wentylacyjne w korpusie urządzenia były zawsze drożne i czyste! Sprężonym powietrzem, miękką szcztotką albo suchą szmatką regularnie czyścić również strefę zasysania pod talerzem szlifierskim oraz otwór odsysający wokół ściernicy. Sprawdzać regularnie – przed rozpoczęciem pracy urządzenia – czy kabel, wtyczka i inne komponenty urządzenia nie są uszkodzone. W razie potrzeby zlecić ich wymianę serwisowi firmy MENZER! Wszelkie naprawy urządzenia oraz prace, wymagające otwarcia komponentów obudowy, zlecać serwisowi firmy MENZER!

6.2 Wymiana materiału ściernego (strona *15*)

Ściągnąć zużyty materiał ścierny z talerza szlifierskiego (1j.–3j. – strona *15*) i wcisnąć centrycznie, w tej samej pozycji, nowy materiał ścierny (patrz też strona *6*). Połączenie na rzep utrzymuje materiał ścierny na właściwej pozycji. Zwracać uwagę na zgodne położenie otworów odsysających i dobrać uziarnienie odpowiednie do zastosowania (przestrzegać w tym zakresie również rozdziału 5.3 Rozruch).

 Nigdy nie używać urządzenia bez materiału ściernego. Szlifowanie bez materiału ściernego spowoduje zniszczenie talerza szlifierskiego.

6.3 Wymiana talerza szlifierskiego z rzepami (strony *16* i *17*)

Używać wyłącznie oryginalnych talerzy szlifierskich! Wetknąć klucz imbusowy do łba śruby mocującej talerz szlifierski do wału napędowego (1k.). Jedną ręką przytrzymać talerz szlifierski, wykręcając śrubę kluczem imbusowym zgodnie z kierunkiem obrotów maszyny (przeciwym do ruchu wskazówek zegara) z wału napędowego (2k.). Teraz można odkręcić i zdjąć talerz szlifierski z wału napędowego. Zamontować nowy talerz szlifierski, wykonując czynności w odwrotnej kolejności i dokręcić go za pomocą klucza imbusowego w kierunku przeciwnym do obrotów maszyny (zgodnie z ruchem wskazówek zegara). (1l. i 2l.). Następnie wyjąć klucz imbusowy.

 Dokręcać tylko siłą ręki, kluczem imbusowym.

6.4 Wymiana wieńca szcztotkowego mocowanego na zatrzaski (strona *18* i *19*)

W przypadku uszkodzenia lub zużycia wieńca szcztotkowego mocowanego na zatrzaski osłony talerza szlifierskiego z systemem zatrzaskowym należy go wymienić (demontaż i montaż odbywa się bez użycia narzędzi).

Aby wymienić dwuczęściowy podzespół wieńca szcztotkowego, odciągnąć materiał ścierny od talerza szlifierskiego z rzepami (6.2 Wymiana materiału ściernego). Teraz najpierw usunąć jedną z części wieńca szcztotkowego, odciągając ją ostrożnie od haków zatrzaskowych, tak samo postąpić z drugą częścią wieńca szcztotkowego, przytrzymując przy tym mocno osłonę talerza szlifierskiego (1m. i 2m.).

Ustawić nowe części wieńca szcztotkowego na starych pozycjach, zatrzaskując je ostrożnie dokładnie w przewidzianych halach zatrzaskowych (1n. i 2n.).

Teraz można ponownie zamontować materiał ścierny (5.3 Rozruch – punkt d. – rys. 1b.–3b. na stronie *6*).

7. Usuwanie błędów i usterek

Problem	Możliwe przyczyny	Sposób usunięcia
<ul style="list-style-type: none"> Maszyna nie działa albo występuje zakłócenie w pracy. 	<ul style="list-style-type: none"> Wtyczka nieprawidłowo podłączona do gniazdka sieciowego. Uszkodzona wtyczka Zużyte szczotki węglowe Zadziałał bezpiecznik na zasilaniu elektrycznym. 	<ul style="list-style-type: none"> Sprawdzić połączenie wtykowe, podłączyć prawidłowo wtyczkę do gniazdka. Sprawdzić bezpiecznik na zasilaniu elektrycznym. Skorzystać z serwisu MENZER.
<ul style="list-style-type: none"> Maszyna emituje zbyt duży hałas. Maszyna zbyt silnie wibruje. 	<ul style="list-style-type: none"> Talerz szlifierski lub materiał ścierny są nieprawidłowo zamocowane. Zbyt twardy materiał szpachłówki albo szlifowana powierzchnia. 	<ul style="list-style-type: none"> Zamocować mocno i centrycznie talerz szlifierski i materiał ścierny. Zmienić prędkość obrotową. Dobrać inny materiał ścierny. Skorzystać z przeglądu naszych materiałów ściernych albo poprosić o poradę. Skorzystać z serwisu MENZER.
<ul style="list-style-type: none"> Maszyna emituje zbyt dużo pyłu. Niedostateczna moc odsysania. 	<ul style="list-style-type: none"> Niedrożna rura odsysająca Worek odkurzacza przemysłowego pełny. Załamany wąż odsysający Uszkodzony wieniec szczotkowy Niewspółosiowe otwory ssące. 	<ul style="list-style-type: none"> Oczyścić system odsysający. Opróżnić worek. Usunąć załamanie węża odsysającego. Wymienić wieniec szczotkowy. Ustawić współosiowo otwory ssące.
<ul style="list-style-type: none"> Zbyt intensywne zdejmowanie obrabianego materiału. 	<ul style="list-style-type: none"> Zbyt grube ziarno materiału ściernego. 	<ul style="list-style-type: none"> Dobrać drobniejsze ziarno.
<ul style="list-style-type: none"> Zła lub nieoptymalna jakość powierzchni na całej strefie szlifowania. 	<ul style="list-style-type: none"> Nieprawidłowe lub zbyt grube ziarno albo niewłaściwy materiał ścierny Masa szpachłowa nie jest całkowicie wysuszona. Szpachłówka zbyt miękka i/lub bardzo duża zawartość wypełniacza. 	<ul style="list-style-type: none"> Dobrać drobniejsze ziarno lub użyć innego materiału ściernego. Skorzystać z przeglądu naszych materiałów ściernych albo poprosić o poradę. Przestrzegać kart danych i wskazówek dotyczących obróbki opracowanych przez producenta masy szpachlowej.
<ul style="list-style-type: none"> Rysy w szlifowanej powierzchni 	<ul style="list-style-type: none"> Talerz szlifierski osadzony skośnie. Szpachłówka zbyt miękka. 	<ul style="list-style-type: none"> Nasadzić równo talerz szlifierski. Dobrać drobniejsze ziarno.
<ul style="list-style-type: none"> Spadek przyczepności materiału ściernego lub akcesoriów montowanych na talerzu szlifierskim na rzepy. 	<ul style="list-style-type: none"> Zużyta strona tylna materiału ściernego. Zużyty rzep na talerzu szlifierskim. 	<ul style="list-style-type: none"> Wymienić materiał ścierny. Wymienić talerz szlifierski. Użyć ochraniacza talerza szlifierskiego.

8. Transport i przechowywanie

Maszynę transportować wyłącznie w dostarczo-
nym w komplecie, oryginalnym opakowaniu firmy
MENZER. Szlifierkę przechowywać zawsze w tym
opakowaniu, poza zasięgiem dzieci, nie narażać na
działanie wilgoci.

9. Utylizacja

Nie utylizować elektronarzędzi z odpadami
komunalnymi! Urządzenia, akcesoria do nich oraz
opakowania poddać recyklingowi ekologicznemu
zgodnie z przepisami krajowymi!



Dotyczy tylko UE: Zgodnie z dyrektywą
europejską 2012/19/UE w sprawie zużytego
sprzętu elektrycznego i elektronicznego zużyte
elektronarzędzia trzeba poddać segregacji i
ekologicznemu recyklingowi.

10. Akcesoria i urządzenia peryferyjne

Używać wyłącznie akcesoriów MENZER odpo-
wiednich dla tej maszyny, aby uzyskać optymalne
wyniki pracy.

*Y. MENZER LHS 225 PRO – akcesoria i części
zamiennie (patrz strona *20*) – poza zakresem
dostawy:*



[https://www.menzer-tools.com/
service/lhs-225-qm-lp](https://www.menzer-tools.com/service/lhs-225-qm-lp)

*Z. Odkurzacze przemysłowe MENZER (patrz strona
20) – poza zakresem dostawy:*



[https://www.menzer-tools.com/
service/vcx-5x0-pro-lp](https://www.menzer-tools.com/service/vcx-5x0-pro-lp)

11. Deklaracja zgodności WE 0113-P01-01-000001-A

Niniejszym oświadczamy na wyłączną własną od-
powiedzialność, że opisana poniżej, wprowadzona
przez nas do obrotu i opisana w niniejszej instruk-
cji obsługi maszyna jest zgodna z następującymi
normami. W przypadku dokonania niezgodnionej
z nami modyfikacji maszyny niniejsza deklaracja
traci swoją ważność.

Produkt: **Szlifierki na wysięgniku
MENZER LHS 225 PRO**
Typ:
Zakres numerów seryjnych: **300/302/304/306 xxx xxx**
Typ: **MENZER LHS 225 PRO VARIO**
Zakres numerów seryjnych: **301/303/305/307 xxx xxx**

Odnosne dyrektywy WE

2006/42/WE; (WE) Nr. 1907/2006 (REACH);
2011/65/UE; 2014/30/UE

Zastosowane normy zharmonizowane

EN 60745-1; EN 60745-2-3; EN 55014-1;
EN 55014-2; EN 61000-3-2; EN 61000-3-3

MENZER GmbH
Celsiusstraße 20
04420 Markranstädt
Niemcy

Torsten Ceranski
Dyrektorzy
Markranstädt,
01/03/2021

12. Warunki gwarancji

Wraz z nabyciem elektronarzędzia MENZER z
linii PRO LINE udziela się odbiorcy końcowemu
gwarancji. Dokładne warunki gwarancji znajdują
się pod adresem:



[https://www.menzer-tools.com/
service/warranty-conditions-lp](https://www.menzer-tools.com/service/warranty-conditions-lp)

Serwis MENZER
Telefon: +49 (0) 342 98 74 14 15
Faks: +49 (0) 342 98 74 14 29
E-mail: service@menzer-tools.com

Nie odpowiadamy za błędy drukarskie. Zastrzega
się prawo do dokonywania zmian technicznych.

Traducerea manual de utilizare original**ȘLEFUITOR CU BRAȚ LUNG****MENZER LHS 225 PRO / LHS 225 PRO VARIO****Cuprins****Cuvânt înainte**

1. Simboluri utilizate și de luat în considerare	RO 3
1.1 Simboluri pe aparat	RO 3
1.2 Simboluri și indicații general valabile	RO 3
2. Utilizarea conform destinației	RO 4
3. Date tehnice și emisii	RO 4
4. Indicații privind siguranța	RO 5
4.1 Aspecte generale	RO 5
4.2 Instrucțiuni de siguranță specifice mașinii	RO 5
4.3 Mediul de lucru	RO 7
4.4 Reculul	RO 8
5. Descrierea generală a mașinii	RO 9
5.1 Reprezentările mașinii și descrierile tipurilor	RO 9
5.2 Elementele de comandă	RO 9
5.3 Punerea în funcțiune	RO 9
5.4 Reglajele și manevrarea	RO 9
5.5 Tehnologia Longlife	RO 10
6. Mentenanța și întreținerea	RO 11
6.1 Aspecte generale	RO 11
6.2 Schimbarea materialului abraziv	RO 11
6.3 Înlocuirea platoului de șlefuit cu velcro	RO 11
6.4 Înlocuirea periei rotunde cu clic	RO 11
7. Remedierea erorilor și a defecțiunilor	RO 12
8. Transportul și depozitarea	RO 13
9. Eliminarea deșeurilor	RO 13
10. Accesoriile funcționale și perifericele	RO 13
11. Declarația de conformitate CE	RO 13
12. Condițiile de garanție	RO 13

Stimate client,

Achiziționând șlefuitorul cu braț lung LHS 225 PRO / LHS 225 PRO VARIO de la MENZER, ați ales un produs de calitate superioară cu durată mare de viață și performanță excepțională. Aparatul a fost conceput special pentru utilizarea continuă profesională și astfel intensivă, dispune de tehnologia MENZER Longlife și corespunde astfel cerințelor speciale ale profesioniștilor din domeniul meșteșugăresc și industriei. Dorim să vă mulțumim pentru încrederea acordată.









Înainte de a lucra pentru prima oară cu aparatul, vă rugăm să respectați instrucțiunile de operare și siguranță de pe paginile următoare. Citirea cu atenție a acestora vă ajută, de asemenea, să obțineți un rezultat optim. Scopul instrucțiunilor de siguranță este de a vă proteja de accidente din cauza utilizării necorespunzătoare a șlefuitorului cu braț lung.

Instrucțiunile de operare și întreținere îl familiarizează pe utilizatorul șlefuitorului cu braț lung cu componentele, condițiile tehnice, operarea în condiții de siguranță, mentenanța și întreținerea corecte, precum și cu depozitarea și utilizarea acestuia. Operarea aparatului are loc pe riscul și pe răspunderea proprie. Acest manual de utilizare împreună cu instrucțiunile de siguranță conținute de acesta ar trebui păstrate cu grijă.





Echipa dvs. MENZER

1. Simboluri utilizate și de luat în considerare

1.1 Simboluri pe aparat

-  Respectați instrucțiunile!
-  Scoateți ștecherul din priză!
-  Folosiți protecție pentru ochi!
-  Folosiți protecție respiratorie!
-  Folosiți mijloace de protecție auditivă!
-  Nu eliminați aparatul ca și gunoi menajer!
-  Clasa de protecție II
-  Marcaj de conformitate CE

1.2 Simboluri și indicații general valabile

-  Avertizare pericol general
-  Avertizare tensiune electrică
-  Indicații și informații
-  Logo-ul Triman (relevant doar în FR)

2. Utilizarea conform destinației

Șlefuitorul cu braț lung LHS 225 PRO / LHS 225 PRO VARIO marca MENZER este destinat **șlefuirii pereților și tavanelor, șlefuirii uscate** pereților fără mortar șpăcluiți, precum și îndepărtării straturilor de vopsea și resturilor de adeziv și de tapet. Pot fi utilizate numai materiale abrazive recomandate de MENZER. Nu este permisă utilizarea discurilor de tăiere și degroșare și nici a discurilor

abrazive cu lamele, a periilor de sârmă sau a pânelor de fierăstrău.

Pentru aspirarea prafului, recomandăm aspiratorul industrial MENZER.

 **Atenție!** Utilizatorul răspunde pentru utilizarea neconformă!

3. Date tehnice și emisii

Tensiune	220–240 V ~ 50 Hz 110–130 V ~ 50 Hz
Consum de energie	1010 W
Turație mers în gol, fără trepte	1.000–2.100 min ⁻¹
Clasa de protecție	□ / II
Platou de șlefuit	Ø 225 mm
Lungime LHS 225 / LHS 225 VARIO	1.620 / 1.550–1.950 mm
Greutate (inclusiv cablu 4 m)	4,3 kg
Nivel de presiune sonoră (L _{pA})	*83 dB(A)
Nivel de putere acustică (L _{WA})	*94 dB(A)
Nesiguranță (nivel de putere acustică)	K = 3 dB(A)
Valoarea emisiei de vibrații	*a _h < 2,5 m/s ²
Nesiguranță (valoarea emisiei de vibrații)	K = 1,5 m/s ²

* Determinat conform condițiilor de testare ale EN 60745, folosind o unealtă electrică nouă și neuzată. Valorile se modifică în funcție de utilizarea regulată, uzură, precum și prin piesele de lucru, materialele abrazive, condițiile de mediu schimbătoare și a întreținerii defectuoase. Valorile indicate au fost determinate în condiții de laborator și nu sunt suficiente pentru o evaluare a riscurilor.

Valorile aplicabile în mod real la fiecare post de lucru și în condițiile de lucru specifice depind de condițiile de mediu, de modul de lucru, de durata activității și de materialele folosite. Compania MENZER GmbH nu poate fi trasă la răspundere dacă pentru o evaluare a riscurilor necesară în mod individual au fost folosite valorile indicate în locul valorilor reale ale emisiorilor.

4. Indicații privind siguranța



4.1 Aspecte generale

Atenție! Citiți toate instrucțiunile de siguranță și indicațiile!

- Păstrați cu grijă manualul de utilizare.
- Folosiți aparatul numai conform destinației. Dacă folosiți aparatul pentru lucrări pentru care acesta nu a fost dezvoltat, pot rezulta daune materiale și vătămări corporale.
- Instrucțiunile și indicațiile nerespectate sau greșeli la respectarea acestora pot provoca electrocutare, incendiu și/sau vătămări corporale severe.
- Acest aparat nu poate fi utilizat de persoane care suferă de dizabilități fizice/psihice sau tulburări de percepție sau ca nu au suficientă experiență în manipularea unor astfel de aparate. Copiii nu au voie să folosească aparatul!
- Utilizarea de către tineri este permisă în cadrul formării profesionale. Se aplică însă prevederile Legii privind protecția lucrătorilor tineri (JArb-SchG).
- Depozitați aparatul într-un loc inaccesibil copiilor.
- Țineți la distanță copiii în timp ce folosiți unealta electrică.
- Nu lăsați aparatul spre folosire unor persoane care nu au citit manualul de utilizare.
- Aparatele defecte vor fi reparate numai de tehnicieni de service MENZER.
- Evitați să aveți un fals sentiment de siguranță și nu neglijați regulile în materie de siguranță aplicabile uneltelor electrice, chiar și atunci, după o utilizare repetată, când sunteți familiarizat cu unealta electrică în cauză.
- Fiți atent, aveți grijă la ceea ce faceți și lucrați înțelept cu o unealtă electrică. Nu folosiți unelte electrice atunci când sunteți obosit sau vă aflați sub influența drogurilor, alcoolului sau medicamentelor.

4.2 Instrucțiuni de siguranță specifice mașinii

- Aparatul poate fi conectat doar la prize de rețea ale căror tensiune de rețea și frecvență corespund datelor de pe plăcuța de identificare a mașinii.
- Înainte de începerea activității, asigurați-vă că toate elementele de comandă sunt funcționale.
- Nu puneți niciodată aparatul în funcțiune în cazul în care există deteriorări la cablu, la componente ale carcasei sau la alte componente ale aparatului.
- Întrețineți uneltele electrice și uneltele de inserție cu atenție. Controlați dacă componentele mobile funcționează ireproșabil și nu se blochează, dacă nu sunt rupte sau atât de deteriorate încât să afecteze funcționarea unelei electrice. Înainte de a utiliza unealta electrică, dați componentele deteriorate la reparat unui tehnician MENZER.
- Pentru a preveni accidente, înainte de fiecare conectare a mașinii la priza de rețea, asigurați-vă că pornirea neintenționată a polizorului nu este posibilă.
- Atunci când aparatul se oprește neintenționat, aduceți butonul de pornire/oprire în poziția 0 și trageți ștecherul din priză. Urmați instrucțiunile din capitolul 7 – Remedierea erorilor și a defecțiunilor și/sau adresați-vă departamentul de service MENZER.
- Țineți aparatul întotdeauna cu ambele mâini, în caz contrar putându-se pierde controlul asupra unelei și provoca daune.
- Îndepărtați uneltele (de ex. chei inelare) înainte de a porni aparatul.
- Înainte de începerea activității, lăsați aparatul să funcționeze de probă circa 1 minut – ținând platoul de șlefuit la distanță de corp.
- Țineți aparatul numai de suprafețele de apucare izolate, pentru a preveni electrocutarea, în cazul în care aparatul atinge cabluri de curent ascunse sau propriul cablu de rețea.

- Pentru a reduce riscul de electrocutare, țineți la distanță cablul de conectare de platoul de șlefuit, respectiv de suprafața de șlefuit. În acest fel, minimizați riscul de deteriorări la izolația cablului sau secționarea cablului de către materialul abraziv și evitați ca firul să se înfășoare în jurul mâinii sau brațului dvs.
- Dacă cablul de conectare este deteriorat, trageți-l imediat ștecherul din priză.
- Nu trageți cablul de conectare peste muchii ascuțite, pentru a preveni îndoirea și fisurile, ce pot cauza alte daune.
- Nu scoateți niciodată aparatul din priză trăgând de cablu, ci de ștecher, și nu agățați niciodată aparatul de cablu.
- Înainte de a schimba discul abraziv sau padul de polizat, opriți mașina.
- Înainte de a schimba platoul de șlefuit, deconectați întotdeauna aparatul de la rețeaua de alimentare.
- Nu expuneți aparatul per total la medii agresive, de ex. la substanțe chimice sau la temperaturi ridicate de peste 60 °C.
- Nu efectuați niciodată modificări de natură tehnică la aparat.
- Feriți unealta electrică de ploaie și umezeală.
- Utilizați numai materiale abrazive și platouri de șlefuit recomandate de MENZER și compatibile cu scopul de utilizare și dimensiunile aparatului și care se potrivesc precis pe arborele de șlefuire, pentru a preveni astfel mersul imperfect, vibrațiile și pierderea controlului asupra aparatului.
- După ce stratul velcro de pe platoul de șlefuit își pierde aderența, accesoriile pentru platoul de șlefuit, cum ar fi discurile abrazive, se pot desprinde și cauza vătămări corporale. Acest lucru poate avea loc mai ales în modul neaplicat. Din acest motiv, înlocuiți platoul de șlefuit atunci când aderența începe să se diminueze.
- Folosiți numai discuri abrazive de mărime corespunzătoare și conform recomandărilor producătorului.
- Nu folosiți discuri abrazive folosite sau uzate și adaptate de la unelte electrice mai mari.

- După ce aparatul cade pe jos, verificați dacă unealta electrică și platoul de șlefuit prezintă deteriorări. Pentru o verificare mai precisă, demontați platoul de șlefuit. Înainte de utilizare, dispuneți repararea componentelor deteriorate. Apelați în acest scop la departamentul de service MENZER. Platourile de șlefuit rupte și aparatele cu deteriorări pot provoca vătămări corporale și nesiguranță în timpul manevrării aparatelor.
- Nu este permisă utilizarea unor unelte de inserție deteriorate. După fiecare utilizare, precum și după căderea pe jos și a altor efecte din exterior, uneltele de inserție și platoul de șlefuit trebuie verificate în ceea ce privește deteriorările și eventual înlocuite.
- Nu folosiți unelte de inserție a căror turație permisă nu este egală sau mai mare decât turația maximă indicată pe unealta electrică.
- Folosiți șlefuitorul cu braț lung exclusiv pentru prelucrarea unor suprafețe uscate. Nu folosiți apă sau alți lubrifianți de răcire lichizi, deoarece aceștia pot favoriza șocuri electrice letale.
- Pentru a preveni tăieturile sau vătămări corporale mai grave, nu lăsați mașina să funcționeze în imediata apropiere a corpului sau direct pe corp. Unealta electrică poate fi purtată pe corp numai dacă este complet în stare de oprire.
- Așezați mașina jos doar după ce ați oprit-o și platoul de șlefuit s-a oprit complet, pentru a evita astfel agățarea și reculul.
- Curățați periodic fantele de ventilație ale mașinii, pentru a menține efectul de răcire și a preveni depunerile de prafuri conductoare electrice, deoarece acestea sunt o sursă de pericol de electrocutare și scurtcircuite. Deconectați mai întâi mașina de la rețeaua de alimentare și folosiți pentru curățare aer comprimat.
- În caz de întrerupere a lucrului sau la finalul lucrului, deconectați imediat mașina de la rețeaua de alimentare.
- Opriți imediat aparatul, dacă auziți zgomote neobișnuite sau dacă apar vibrații neobișnuite și adresați-vă departamentului de service MENZER.

- În timpul lucrului, se pot forma prafuri dăunătoare/toxice (de ex. la anumite tipuri de lemn sau de substanțe minerale). Inhalarea sau atingerea unor astfel de prafuri poate reprezenta un pericol pentru utilizator și pentru orice persoană din zona de lucru. Respectați norme de siguranță aplicabile în țara dvs. Conectați aparatul la un dispozitiv de aspirație adecvat.
- Lucrați cu deosebită atenție în zona colțurilor, a muchiilor ascuțite etc. (vezi și capitolul 4.4)
- Evitați lovirea uneltelor de inserție de piesa de prelucrat și agățarea acestora. (vezi și capitolul 4.4)
- Purtați întotdeauna ochelari de protecție, pentru a preveni riscurile pentru ochi în timpul șlefuitului.
- Pentru a vă proteja sănătatea, purtați o mască de protecție respiratorie P2.
- Zgomotul produs în timpul lucrului afectează negativ auzul. Purtați mijloace de protecție auditivă!
- Păstrați mânerul și suprafețele de apucare în stare uscată, curată și fără ulei și grăsime.
- Atenție pericol de incendiu! Evitați supraîncălzirea piesei de șlefuit și a șlefuitorului. Înaintea pauzelor de lucru, goliți recipientul de praf. În condiții nefavorabile, cum ar fi în caz de scântei, praful de la șlefuit din sacul filtrului, respectiv filtrul aspiratorului, se poate autoaprinde. Un pericol deosebit există atunci când praful de la șlefuit este amestecat cu pastă din lemn sau resturi de lacuri sau cu alte substanțe chimice, iar piesa șlefuită se încinge după o prelucrare îndelungată.

4.3 Mediul de lucru

- Asigurați-vă că la postul dvs. de lucru nu se mai află alte persoane și că se păstrează întotdeauna o distanță de siguranță suficientă.
- Pentru a evita deteriorarea platoului de șlefuit, înaintea începerii operațiunii de șlefuire, trebuie îngropate toate cuiile, șuruburile sau alte obiecte metalice existente în suprafața de prelucrat sau îndepărtate de pe aceasta. În acest fel, se previne deteriorarea aparatului, precum și blocarea și reculul acestuia.
- Pentru a reduce emisiile de praf, conectați un aspirator industrial adecvat.
- Praful de la șlefuit și așchiile aruncate din materialul abraziv sau din piesa de prelucrat pot afecta ochii. Purtați ochelari de protecție!
- Praful de la șlefuit afectează căile respiratorii. Purtați mască de protecție respiratorie!
- Țineți mâinile, părul, picioarele și îmbrăcămintea nelipită de corp la distanță de platoul de șlefuit și/sau acoperiți-le.
- Evitați contactul fizic cu suprafețe împământate, de ex. radiatoare și conducte, plite și frigider.
- Purtați încălțăminte de lucru antiderapantă.
- Asigurați-vă că stați într-o poziție stabilă (contact bun cu podeaua și echilibru sigur) și nu lucrați prea sus deasupra capului, deoarece vă puteți pierde echilibrul.
- Respectați fișele tehnice ale producătorilor materialelor din care sunt confecționate piesele pe care doriți să le șlefuiți. În cazul în care se formează **prafuri care se pot aprinde spontan sau explozive, nu aveți voie să folosiți** aparatul, deoarece eventuale scântei pot avea consecințe ce pot pune viața în pericol.
- Aparatul nu are voie să fie utilizat în zone cu potențial exploziv.

• Asigurați-vă că postul de lucru este întotdeauna bine aerisit, pentru a preveni leșinul și intoxicațiile sau accidentele din cauza vaporilor toxici. Respectați fișele tehnice ale producătorilor materialelor. Purtați un echipament de protecție corespunzător.

• Instrucțiunile cu privire la echipamentul de protecție sunt valabile nu doar pentru utilizator, ci și pentru orice persoană din cadrul zonei de lucru.

• Șlefuirea substanțelor deosebit de periculoase (de ex. a straturilor cu conținut de plumb și a azbestului) este extrem de toxică și ar trebui evitată, respectiv efectuată numai de specialiști cu un echipament corespunzător.

• Asigurați-vă că postul dvs. de lucru este întotdeauna curat și bine iluminat, pentru a evita accidentele.

• Atunci când lucrați cu unealta electrică în aer liber, folosiți numai prelungitoare adecvate pentru exterior.

4.4 Reculul

Reculul este o reacție bruscă în caz de blocare sau agățare a unelei de inserție, cum ar fi materialul abraziv sau platoul de șlefuit. Această blocare cauzează foarte rapid oprirea rotației unelei de inserție. Astfel, ca și reacție contrară, unealta electrică este accelerată în punctul de blocare în sens decât direcția de rotație a unelei de inserție. Dacă un disc abraziv, de exemplu, se agață sau se blochează în piesa de prelucrat, marginea discului abraziv care a pătruns în piesa de prelucrat se poate încurca și poate astfel extrage sau dezlipi discul abraziv sau poate reacționa prin recul. Discul abraziv poate sări până la utilizator sau departe de aceasta, în funcție de direcția de rotație a discului abraziv în punctul de blocare. Discurile abrazive se pot și rupe.

Reculul apare din cauza utilizării greșite sau defectuoase a mașinii, din cauza unui mod de lucru necorespunzător și/sau unor condiții de exploatare nefavorabile. Următoarele măsuri de precauție reduc la minimum riscul de recul:

• Țineți bine aparatul cu ambele mâini și țineți brațele și corpul în așa fel încât să aveți un grad maxim de control asupra forțelor de recul și a momentelor de reacție.

• Nu poziționați niciodată mâna în apropierea uneltelor de inserție rotative, deoarece pot lovi înapoi peste mâna dvs.

• Atât dvs., cât și alte persoane, păstrați distanța față de zona în care o unealtă electrică se mișcă cu recul, deoarece în caz de recul, la punctul de blocare, aparatul este accelerat în sens invers direcției de rotație a materialului abraziv.

• Lucrați cu deosebită atenție în zona colțurilor și a muchiilor ascuțite etc. Evitați ca unealta electrică să sară înapoi sau să se blocheze în aceste zone. Urmările ar fi pierderea controlului și reculul.

5. Descrierea generală a mașinii

5.1 Reprezentările mașinii și descrierile tipurilor (pagina *2*)

• LHS 225 PRO

• LHS 225 PRO VARIO

5.2 Elementele de comandă (pagina *3*)

A: Buton de pornire/oprire

B: Roată pentru controlul turajului [MIN-MAX]

5.3 Punerea în funcțiune (pagina *4*–*9*)



Atenție! Pe durata tuturor lucrărilor descrise în continuare, ștecherul de rețea se va scoate din priză, respectiv nu se va introduce în priză!

a. Scoateți corpul aparatului (D) și țeava suplimentară separată (E) din ambalaj (1a. – vezi pagina *4*).

b. Introduceți țeava suplimentară în corpul aparatului până la opritor. Țineți cont de forma aplatizată și ovală a țevii (2a. – vezi pagina *4*). După aceea, strângeți piulița de fixare (C) (3a. și 4a. – vezi pagina *5*).

c. Montați dacă este nevoie, mânerul suplimentar (F) pe una dintre țevile dispozitivului (5a. și 6a. – vezi pagina *5*). Folosiți în acest scop la țeava suplimentară adaptorul cu clips livrat.

d. Așezați un material abraziv potrivit centrat pe platoul de șlefuit cu velcro al mașinii (1b.–3b. – vezi pagina *6*).

⚠ Atenție! Pentru a putea asigura o **emisie de praf cât mai redusă în timpul lucrului, orificiile de aspirare ale materialului abraziv** trebuie să se suprapună cu cele ale platoului de șlefuit cu velcro (2b).

e. Aparatul nu are o aspirație proprie. Atașați la mașină un aspirator industrial, folosind sistemul clic sau de racord. Pentru a conecta un aspirator industrial prin intermediul sistemului MENZER, urmați instrucțiunile grafice de pe pagina *7* (1c. și 2c.).

i Pe cablul de conectare la rețea sunt montate trei suporturi de cablu cu velcro. Le puteți plasa în mod uniform în jurul furtunului de aspirare. Conexiunea Velcro închisă leagă cablul și furtunul de aspirare și oferă mai multă stabilitate în timpul lucrului (3c. și 4c. – vezi pagina *7*).

În cazul în care trebuie intercalat un adaptor universal MENZER pentru sisteme de furtunuri de aspirație de Ø27-50 mm, urmați instrucțiunile de pe următoarele două pagini *8* și *9* (1d.–3d. despre conectarea adaptorului; 1e.–3e. despre conectarea unui aspirator industrial de adaptor și eliminarea acestuia). Asigurați-vă în prealabil, că în aspiratorul industrial este introdus un sac adecvat pentru praf fin.



f. Înainte de conectarea aparatului la priză, asigurați-vă că butonul de pornire/oprire este în poziția 0 (vezi pagina *3*) și abia apoi introduceți ștecherul aparatului în priză.

5.4 Reglajele și manevrarea (pagina *10*–*14*)



a. Puteți porni mai întâi aspiratorul industrial și apoi șlefuitorul cu braț lung. Țineți bine mașina în mână și apăsați butonul de pornire/oprire pe poziția I (A – vezi pagina *3*). Așteptați-vă la un efect de rotație prin pornire.

b. Țineți șlefuitorul cu braț lung cu ambele mâini în zonele de prindere izolate prevăzute (G1–G3) ((1f – vezi pagina *10*). Pentru a modifica raza de acțiune, puteți monta mânerul suplimentar (F) în poziții diferite ale țevilor dispozitivului (2f. – vezi pagina *10*). Folosiți în acest scop la țeava de prelungire adaptorul cu clips livrat.

  La modelele MENZER-LHS-225-VARIO, lungimea de lucru poate fi ajustată liber între 1.550 și 1.950 mm (3f. – vezi pagina *11*). În acest scop, slăbiți piulița de fixare (C – 4f. – vezi pagina *11*), până când puteți împinge în interior sau trage afară țeava de prelungire telescopică (E VARIO) (5f. – vezi pagina *11*). Reglați acum lungimea de lucru dorită și strângeți din nou piulița de fixare (C) (6f. – vezi pagina *11*).

c. Dacă este necesar, viteza de rotație poate fi reglată fără trepte de la roata pentru controlul turației (B) (vezi pagina *3*). Acest lucru este posibil și în timpul funcționării. Turațiile mai mari îndepărtează mai mult material, în timp ce turațiile mai mici asigură un control mai bun asupra procesului de șlefuire.

 Puterea, cantitatea și calitatea șlefuirii depind în mare măsură de alegerea materialului abraziv corect.



d. Începeți procesul de șlefuire așezând cu atenție aparatul pe suprafața de prelucrat.

 Apăsăți suficient de tare încât capul de șlefuire să stea drept și aliniat pe suprafață. Apăsarea prea puternică poate cauza un model cu zgârieturi în spirală și denivelări pe suprafața de lucru. În plus, poate deteriora unealta definitiv. Se recomandă conducerea circulară, cu suprapunere, a capului de șlefuit peste suprafața de lucru. Șlefuitorul trebuie să rămână în mișcare până când se atinge finețea dorită, deoarece șlefuirea prea îndelungată într-un singur loc poate lăsa urme. Apăsarea prea puternică produce și suprasolicitarea mașinii și supraîncălzirea discului abraziv și a platoului de șlefuit, care se vor uza astfel mai rapid.

Calitatea și puterea șlefuirii depind în principal de alegerea materialului abraziv corespunzător.

 e. Pentru a putea șlefui până la margine, scoateți vârful detașabil al capului de șlefuire (1g.-3g. – vezi pagina *12* și *13*). În acest scop, desfaceți apăsând în jos îmbinarea cu clic a vârfului detașabil al capului de șlefuire din elementul de ancorare de pe capacul capului de șlefuit. Acum separați vârful detașabil al capului de șlefuire de pe capacul capului de șlefuit mai întâi spre stânga, apoi spre dreapta. Montarea înapoi se realizează în ordinea inversă a pașilor de lucru (1h.-3h. – vezi pagina *13* și *14*).

f. Pentru oprire, apăsați butonul de pornire/oprire în poziția 0 (vezi pagina *3*). Platoul de șlefuit și materialul abraziv vor avea acum o mișcare inerțială. Înainte de a așezarea deoparte mașina, asigurați-vă că mișcarea inerțială s-a încheiat.

  **Atenție! Pe durata tuturor operațiunilor de montare și demontare, ștecherul de rețea se va scoate din priză, respectiv nu se va introduce în priză! Așteptați până la oprirea completă a platoului de șlefuit care se mai mișcă încă inerțial!**

5.5 Tehnologia Longlife

Produsul a fost conceput special pentru utilizarea continuă profesională și astfel intensivă, dispune de tehnologia MENZER Longlife și corespunde astfel cerințelor speciale ale profesioniștilor din domeniul meșteșugăresc și industriei. Motorul dimensionat astfel încât să corespundă puterii sale asigură în timpul utilizării produsului întotdeauna rezerve suficiente de putere și dispune de o durată mare de viață. Sistemul performant de acționare garantează în plus randamente înalte în permanență în cadrul unei utilizări profesionale pretențioase. Mașinile de șlefuit cu braț lung MENZER sunt echipate întotdeauna cu o transmisie directă. În plus, energia de acționare a motorului este transferată printr-o transmisie direct asupra platoului de șlefuire. Altfel ca la mașinile tradiționale de șlefuit cu braț lung, este facilitat astfel un transfer al forței cu reducere semnificativă a uzurii, ceea ce duce la reduceri considerabile ale perioadelor de inactivitate ce implică lucrări de reparație. În afară de utilizarea materialelor de calitate superioară, produsul este echipat în plus cu un sistem electronic inteligent: Astfel pornirea lină și protecția la suprasarcină protejează componentele mecanice și electronice împotriva vârfurilor de sarcină și astfel împotriva uzurii și oboselii timpurii.

Cu tehnologia MENZER Longlife în legătură cu garanția extinsă a producătorului pentru produsele MENZER PRO LINE primiți un produs cu o performanță excepțională și o durată mare de viață.

6. Mentenanța și întreținerea



6.1 Aspecte generale

Înainte de orice lucrări la aparat, scoateți ștecherul din priză!

Nu folosiți apă sau alți agenți de curățare lichizi! Toate componentele carcasei și elementele de comandă și articulațiile se vor purja periodic cu aer comprimat uscat și curat sau se vor curăța cu o perie fină sau cu o cârpă uscată din material textil! Asigurați-vă că toate fantele de aer de la carcasă sunt întotdeauna libere și curate!

Curățați, de asemenea, periodic zona de aspirație de sub platoul de șlefuit și orificiul către ghidajul de aspirație în jurul discului abraziv cu aer comprimat, cu o perie fină sau cu o cârpă uscată. Controlați periodic înainte de utilizarea aparatului, dacă ștecherul, cablul de conectare și alte componente ale carcasei prezintă deteriorări, iar în caz de deteriorări, solicitați înlocuirea acestora de către tehnicienii de service MENZER!

Toate reparațiile la aparat și toate lucrările ce necesită deschiderea componentelor carcasei se vor efectua de tehnicienii de service MENZER!

6.2 Schimbarea materialului abraziv

(pagina *15*)

Scoateți materialul abraziv consumat de pe platoul de șlefuit (1j.-3j. – pagina *15*) și apăsați noul material abraziv în aceeași poziție, centrat (vezi pagina *6*). Acesta va fi ținut pe poziție prin sistemul cu velcro. Asigurați-vă că orificiile de aspirație se suprapun și alegeți o granulație adecvată pentru aplicația respectivă (consultați în acest sens și capitolul 5.3 Punerea în funcțiune).

 Nu folosiți niciodată mașina fără material abraziv. Șlefuitul fără material abraziv ar distruge platoul de șlefuit.

6.3 Înlocuirea platoului de șlefuit cu velcro

(pagina *16* și *17*)

Folosiți numai platouri de șlefuit originale!

Introduceți șurubelnița hexagonală în unghi în capul șurubului care fixează platoul de șlefuit al arborelui de antrenare (1k.). Țineți cu o mână bine platoul de șlefuit, în timp ce rotiți șurubul cu ajutorul șurubelniței hexagonale în unghi în direcția de rotație a mașinii (în sens antiorar), scoțându-l din arborele de antrenare (2k.). Platoul de șlefuit poate fi acum scos de pe arborele de antrenare. Platoul de șlefuit nou se montează în ordinea inversă a pașilor, fiind strâns cu ajutorul șurubelniței hexagonale în unghi, în direcția opusă direcției de rotație a mașinii (în sens orar). (1l. și 2l.). Îndepărtați apoi șurubelnița hexagonală în unghi.

 Este foarte important să strângeți cu șurubelnița hexagonală în unghi.

6.4 Înlocuirea periei rotunde cu clic

(pagina *18* și *19*)

În cazul în care peria rotundă cu clic a capacului platoului de șlefuit cu sistem clic este uzată sau a fost deteriorată, trebuie înlocuit (montare și demontare fără scule).

Pentru a înlocui subansamblul periei rotunde cu clic, alcătuit din două piese, trageți materialul abraziv de pe platoul de șlefuit cu velcro (6.2 Schimbarea materialului abraziv). Îndepărtați mai întâi una dintre componentele periei rotunde cu clic, trăgând-o cu atenție de pe cârligele de blocare. Procedați în același mod și cu a doua componentă a periei rotunde cu clic, în timp ce țineți bine capacul platoului de șlefuit (1m. și 2m.). Montați noile componente ale periei rotunde cu clic în pozițiile vechi, introducându-le cu clic, cu atenție, exact în cârligele de blocare prevăzute (1n. și 2n.).

Acum puteți monta la loc materialul abraziv (5.3 Punerea în funcțiune - paragraful d. - figurile 1b.-3b. de pe pagina *6*).

7. Remedierea erorilor și a defecțiunilor

Problemă	Cauze posibile	Remediere
<ul style="list-style-type: none"> • Mașina nu funcționează sau are o funcționare defectuoasă. 	<ul style="list-style-type: none"> • Ștecherul nu este bine introdus în priză. • Ștecher defect. • Cărbuni de șlefuit uzați • A fost declanșată siguranța rețelei de alimentare. 	<ul style="list-style-type: none"> • Verificați conexiunea cu ștecher, introduceți ștecherul corect în priză. • Verificați siguranța rețelei de alimentare. • Apelați la serviciul de reparații MENZER.
<ul style="list-style-type: none"> • Mașina face prea mult zgomot. • Mașina vibrează prea puternic. 	<ul style="list-style-type: none"> • Platoul de șlefuit cu velcro sau material abraziv nu sunt bine fixate. • Materialul de șpăcluit sau suprafața de șlefuit sunt prea dure. 	<ul style="list-style-type: none"> • Fixați strâns și centrat platoul de șlefuit cu velcro și material abraziv. • Variați turația. • Alegeți un alt material abraziv. Consultați lista noastră cu materiale abrazive sau apelați la consultanță. • Apelați la serviciul de reparații MENZER.
<ul style="list-style-type: none"> • Mașina face prea mult praf. • Putere de aspirare defectuoasă. 	<ul style="list-style-type: none"> • Țeavă de aspirație obturată • Sacul de praf al aspiratorului industrial este plin. • Furtunul de aspirație este îndoit. • Perie rotundă cu clic defectă • Orificiile de aspirare nu sunt poziționate astfel încât să se suprapună. 	<ul style="list-style-type: none"> • Curățați sistemul de aspirație. • Goliți sacul. • Eliminați îndoitura furtunului de aspirație. • Înlocuiți peria rotundă cu clic. • Poziționați orificiile de aspirare astfel încât să se suprapună.
<ul style="list-style-type: none"> • Se îndepărtează prea mult material. 	<ul style="list-style-type: none"> • Granulația materialului abraziv este prea grosieră. 	<ul style="list-style-type: none"> • Alegeți o granulație mai fină.
<ul style="list-style-type: none"> • Calitate proastă, respectiv neoptimă, a întregii suprafețe șlefuite. 	<ul style="list-style-type: none"> • Granulație necorespunzătoare, respectiv prea grosieră, și/sau material abraziv necorespunzător • Masa de șpaclu nu este încă uscată complet. • Materialul de șpaclu este prea moale și/sau ponderea substanței de umplere este prea mare. 	<ul style="list-style-type: none"> • Alegeți o granulație mai fină și/ sau folosiți un alt material abraziv. Consultați lista noastră cu materiale abrazive sau apelați la consultanță. • Respectați fișele tehnice și instrucțiunile de prelucrare ale producătorilor masei de șpaclu.
<ul style="list-style-type: none"> • Caneluri în suprafața șlefuită 	<ul style="list-style-type: none"> • Platoul de șlefuit este așezat oblic. • Materialul de șpaclu este prea moale. 	<ul style="list-style-type: none"> • Așezați platoul de șlefuit cu velcro drept. • Alegeți o granulație mai fină.
<ul style="list-style-type: none"> • Aderență slabă a materialului abraziv sau a accesoriilor platoului de șlefuit cu velcro. 	<ul style="list-style-type: none"> • Spatele materialului abraziv este uzată. • Stratul velcro al platoului de șlefuit cu velcro este uzat. 	<ul style="list-style-type: none"> • Schimbați material abraziv. • Înlocuiți platoul de șlefuit cu velcro. • Folosiți o protecție pentru platoul de șlefuit.

8. Transportul și depozitarea

Mașina se va transporta numai în ambalajele MENZER originale livrate. Depozitați șlefuitorul, de asemenea, în aceste mijloace auxiliare, într-un loc inaccesibil copiilor, și nu îl expuneți umidității.

9. Eliminarea deșeurilor

Nu aruncați uneltele electrice în gunoiul menajer! Aparatele, accesoriile și ambalajele acestora se vor elimina în centre de reciclare ecologice, conform prevederilor naționale!

 **Numai pentru UE:** Conform Directivei europene 2012/19/UE privind deșeurile de echipamente electrice și electronice, uneltele electrice trebuie colectate separat și eliminate în centre de reciclare ecologice.

10. Accesoriile funcționale și perifericele

Pentru a obține rezultate optime, folosiți numai accesoriile originale MENZER compatibile cu această mașină.

Y. *Accesorii și piese de schimb MENZER LHS 225 PRO (vezi pagina *20*) – nu este inclus în pachetul de livrare:*



<https://www.menzer-tools.com/service/lhs-225-qm-lp>

Z. *Aspirator industrial MENZER (vezi pagina *20*) – nu este inclus în setul de livrare:*



<https://www.menzer-tools.com/service/vcx-5x0-pro-lp>

11. Declarația de conformitate CE 0113-P01-01-000001-A

Prin prezenta declarăm pe răspunderea noastră exclusivă, faptul că mașina denumită în continuare, pusă de către noi în circulație și descrisă în acest manual de utilizare îndeplinește următoarele norme. Prezenta declarație își pierde valabilitatea în cazul unei modificări aduse mașinii, în care nu am fost consultați.

Produs: **șlefuitor cu braț lung MENZER LHS 225 PRO**
 Tip: **300/302/304/306 xxx xxx**
 Număr de serie: **300/302/304/306 xxx xxx**
 Tip: **MENZER LHS 225 PRO VARIO**
 Număr de serie: **301/303/305/307 xxx xxx**

Directive CE aplicabile

2006/42/CE; (CE) Nr. 1907/2006 (REACH); 2011/65/UE; 2014/30/UE

Norme armonizate aplicate

EN 60745-1; EN 60745-2-3; EN 55014-1; EN 55014-2; EN 61000-3-2; EN 61000-3-3

MENZER GmbH
 Celsiusstraße 20
 04420 Markranstädt
 Germania

Torsten Ceranski
 Director
 Markranstädt,
 01/03/2021

12. Condițiile de garanție

Prin achiziția unei unelte electrice MENZER din gama PRO LINE, consumatorul final primește o garanție. Condițiile de garanție exactă pot fi consultate la:



<https://www.menzer-tools.com/service/warranty-conditions-lp>

MENZER-Service
 Telefon: +49 (0) 342 98 74 14 15
 Fax: +49 (0) 342 98 74 14 29
 E-mail: service@menzer-tools.com

Fără garanție pentru eventuale greșeli tipografice. Ne rezervăm dreptul la modificări tehnice.

Preklad originálny návod na používanie**BRÚSKA S DLHÝM KRKOM****MENZER LHS 225 PRO / LHS 225 PRO VARIO****Obsah****Úvod**

1. Používané a rešpektované symboly	SK 3
1.1 Symboly na prístroji	SK 3
1.2 Všeobecne platné symboly a predpisy	SK 3
2. Používanie podľa predpisov	SK 4
3. Technické údaje a emisie	SK 4
4. Bezpečnostné pokyny	SK 5
4.1 Všeobecné informácie	SK 5
4.2 Bezpečnostné pokyny špecifické pre stroje	SK 5
4.3 Pracovné prostredie	SK 7
4.4 Spätný náraz	SK 8
5. Všeobecný popis stroja	SK 9
5.1 Obrázky stroja a popisy typov	SK 9
5.2 Obslužné prvky	SK 9
5.3 Spustenie do prevádzky	SK 9
5.4 Nastavenia a manipulácia	SK 9
5.5 Technológia Longlife	SK 10
6. Údržba a opravy	SK 11
6.1 Všeobecné informácie	SK 11
6.2 Výmena brúsneho prostriedku	SK 11
6.3 Výmena upevňovacieho brúsneho kotúča	SK 11
6.4 Výmena venca s kefami na klikanie	SK 11
7. Odstraňovanie chýb a porúch	SK 12
8. Preprava a uskladnenie	SK 13
9. Likvidácia	SK 13
10. Funkčné príslušenstvo a periféria	SK 13
11. Vyhlásenie o zhode s normami EÚ	SK 13
12. Záručné podmienky	SK 13

Milý zákazník,

s brúskou s dlhým krkom MENZER LHS 225 PRO / LHS 225 PRO VARIO ste sa rozhodli pre veľmi kvalitný výrobok s dlhou životnosťou a vynikajúcim výkonom. Prístroj bol vyvinutý špeciálne na profesionálne a tým aj intenzívne dlhodobé používanie a disponuje technológiou MENZER Longlife a zodpovedá tak mimoriadnym požiadavkám profesionálov z remeselnej a priemyselnej oblasti. Chceli by sme vám poďakovať za prejavenu dôveru.









Dodržiavajte obslužné a bezpečnostné pokyny na nasledujúcich stranách ešte predtým, než začnete prvý raz pracovať s prístrojom. Presné čítanie pritom podporuje optimálny výsledok práce. Bezpečnostné pokyny by vás mali chrániť pred nehodami spôsobenými neodborným používaním brúsky s dlhým krkom.

Pokyny k obsluhu a údržbe dôverne oboznamujú užívateľa brúsky s dlhým krkom s konštrukciou, technickými predpokladmi, bezpečnou obsluhou, správou údržbou a opravami a tiež uskladnením a používaním. Prevádzka prístroja sa realizuje na vlastné nebezpečenstvo a zodpovednosť. Tento prevádzkový návod a v ňom uvedené bezpečnostné pokyny si musíte starostlivo uschovať.





Váš tím MENZER

1. Používané a rešpektované symboly

1.1 Symboly na prístroji

-  Dodržiavať návod!
-  Vytiahnite sieťovú zástrčku!
-  Používať ochranu zraku!
-  Používajte ochranu dýchania!
-  Používajte ochranu sluchu!
-  Nelikvidovať cez domový odpad!
-  Trieda ochrany II
-  Označenie zhody s normami EÚ

1.2 Všeobecne platné symboly a predpisy

-  Výstraha pred všeobecným nebezpečenstvom
-  Výstraha pred elektrickým napätím
-  Pokyny a informácie
-  Logo Triman (relevantné len vo FR)

2. Používanie podľa predpisov

Brúska s dlhým krkom MENZER LHS 225 PRO / LHS 225 PRO VARIO je určená na **suché brúsenie stien a stropov**, na brúsenie špachtľovaných suchých stavebných priechok a tiež na odstraňovanie zvyškov farebných náterov, lepidla a/alebo tapiet. Používať sa môžu pritom iba brúsne prostriedky odporúčané firmou MENZER. Používanie rezacích alebo hrubovacích kotúčov a tiež priečinkových

brúsnych kotúčov, drôtených kief alebo pílových listov nie je povolené.

Na odsávanie prachu ponúkame priemyselny vysávač MENZER.



Pozor! Pri používaní proti predpisom ručí užívateľ!

3. Technické údaje a emisie

Napätie	220–240 V ~ 50 Hz
	110–130 V ~ 50 Hz
Príkion	1010 W
Počet otáčok voľnobehu, postupný	1.000–2.100 min ⁻¹
Trieda ochrany	□ / II
Brúsny kotúč	Ø 225 mm
Dĺžka LHS 225 / LHS 225 VARIO	1.620 / 1.550–1.950 mm
Hmotnosť (vrát. kábla 4m)	4,3 kg
Hladina akustického tlaku (L _{pA})	*83 dB(A)
Hladina akustického výkonu (L _{WA})	*94 dB(A)
Neistota (hladina akustického výkonu)	K = 3 dB(A)
Hodnota vibračných emisií	*a _n < 2,5 m/s ²
Neistota (hodnota vibračných emisií)	K = 1,5 m/s ²

* Zistené podľa skúšobných podmienok EN60745 s novým a elektrickým náradím bez opotrebenia. Hodnoty sa menia následkom pravidelného používania, opotrebenie a tiež meniace sa obrobky, brúsne prostriedky, okolité podmienky a nedostatočná údržba. Uvedené hodnoty boli zistené v laboratórnych podmienkach a nie sú dostatočné pre posúdenie rizík.

Hodnoty, ktoré sú naozaj platné na pracovisku a za príslušných pracovných podmienok sú závislé od okolitých podmienok, spôsobu činnosti, doby činnosti a používaných materiálov. Spoločnosť MENZER GmbH nepreberá zodpovednosť, pokiaľ sa použijú uvedené hodnoty pre každé individuálne posúdenie rizík namiesto skutočných emisných hodnôt.

4. Bezpečnostné pokyny



4.1 Všeobecné informácie

Pozor! Prečítajte si všetky bezpečnostné upozornenia a pokyny!

- Starostlivo si uschovajte prevádzkový návod.
- Používajte prístroj iba podľa jeho používania podľa predpisov. Činnosti, pre ktoré nebol vyvinutý prístroj, môžu viesť k vzniku škôd a zranení osôb.
- Nedodržanie návodov a pokynov alebo chyby pri ich dodržiavaní môžu mať za následok úder elektrickým prúdom, požiar a/alebo ťažké zranenia.
- Tento prístroj nemôže obsluhovať osoby, ktoré trpia telesnými/duševnými postihnutiami alebo poruchami vnímania, prípadne ktoré majú nedostatočné skúsenosti v zaobchádzaní s takýmito prístrojmi. Deti nesmú používať prístroj!
- V rámci profesného vzdelávania je povolené angažovanie mladistvých. V tomto prípade ale platia ustanovenia Zákona o ochrane mládeže pri práci (JArbSchG).
- Skladujte prístroj mimo dosah detí.
- Udržiavajte deti a počas používania elektrického náradia v dostatočnej vzdialenosti.
- Nikdy nedovoľte používať prístroj osobám, ktoré si neprečítali tento návod.
- Nechajte opravovať defektné prístroje iba servis spoločnosti MENZER.
- Prestaňte si namýšľať, že ste úplne bezpeční, a neprestaňte dodržiavať bezpečnostné predpisy pre elektrické náradie, aj keď ste po viacnásobnom používaní dôverne oboznámení s elektrickým náradím.
- Buďte opatrní a dávajte pozor, čo robíte, a postupujte pri práci s elektrickým náradím s rozumom. Nepoužívajte elektrické náradie, ak ste unavení alebo pod vplyvom drog, alkoholu alebo liekov.

4.2 Bezpečnostné pokyny špecifické pre stroje

- Prístroj sa môže pripájať iba do sieťových zástrčiek, ktorých sieťové napätie a frekvencia sa zhodujú s údajmi na výrobnom štítku stroja.
- Ubezpečte sa pred začiatkom práce, že sú funkčné všetky obslužné prvky.
- Nespúšťajte prístroj nikdy do prevádzky, ak bol poškodený kábel, časti telesa alebo iné súčasti prístroja.
- Ošetrte starostlivo elektrické náradie a elektrické nástroje. Skontrolujte, či fungujú pohyblivé diely bezchybne a nezasekávajú sa, či nie sú zlomené alebo poškodené tak, že je negatívne ovplyvnená funkčnosť elektrického náradia. Nechajte poškodené diely opraviť pred použitím prístroja servis firmy MENZER.
- Na zabránenie nehodám sa musíte ubezpečiť pred každým pripojením stroja do sieťovej zástrčky, že nie je možné neúmyselné zapnutie brúsky.
- Pokiaľ sa prístroj nechcete vypne, prepnite vypínač Zap/Vyp do polohy 0 a vytiahnite sieťovú zástrčku zo zásuvky. Rešpektujte kapitolu 7 – Odstraňovanie chýb a porúch a/alebo sa obráťte na servis spoločnosti MENZER.
- Držte prístroj vždy oboma rukami, lebo v opačnom prípade je možná strata kontroly nad nástrojom a môže dôjsť k vzniku škody.
- Odstráňte nástroje (napr. skrutkovač kľúč) pred zapnutím prístroja.
- Nechajte prístroj pred začiatkom práce cca 1 minútu bežať v skúšobnom chode – s brúsnym kotúčom odvráteným od telesa.
- Držte prístroj pevne iba za izolované plochy držiačov, aby ste preventívne predišli úderu elektrickým prúdom, pokiaľ prístroj zasiahnu skryté elektrické vedenia alebo vlastný sieťový kábel.

• Aby ste znížili riziko úderu elektrickým prúdom, udržiavajte spojovací kábel brúsneho taniera v prípade potreby v dostatočnej vzdialenosti od brúsenej plochy. Minimalizujete tak riziko poškodenia pláštá kábla alebo pretrhnutia kábla brúsnym prostriedkom a zabránite tak, aby sa kábel neotočil okolo vašej ruky alebo ramena.

• Ak je poškodený sieťový kábel, okamžite vytriahnite sieťovú zástrčku.

• Spojovací káble nesmiete ťahať cez ostré hrany, aby ste predišli jeho zalomeniu a pretrhnutiu, ktoré môžu so sebou priniesť ďalšie následné škody.

• Nikdy nevyťahujte prístroj za sieťový kábel zo sieťovej zásuvky, ale siahnite k tomu na zástrčku, a nikdy nevesajte prístroj za kábel.

• Vypnite prístroj pred výmenou brúsneho kotúča alebo brúsneho prostriedku.

• Pred výmenou brúsneho kotúča vždy vypojte prístroj z napájacej siete.

• Nevystavujte kompletný prístroj agresívnym médiám ako napr. chemikálie alebo veľkej horúčave nad 60 °C.

• Nikdy nevykonávajte technické zmeny na prístroji.

• Udržiavajte elektrické náradie v dostatočnej vzdialenosti od dažďa alebo vlhkosti.

• Používajte iba spoločnosťou MENZER odporúčané a s účelom používania a rozmermi prístroja vhodné brúsne prostriedky a brúsne taniere, ktoré sa hodia presne na brúsne vreteno, aby ste preventívne zabránili nepokojnému chodu, vibráciám a strate kontroly nad prístrojom.

• Pri nedostatočnom upevnení suchého povlaku na brúsnom tanieri sa môže uvoľniť príslušenstvo pre brúsne taniere, ako napr. brúsne kotúče, a viesť k vzniku zranení. Môže k tomu dôjsť hlavne pri nie nepretržitej prevádzke. Preto musíte vymeniť brúsny tanier pri nedostatočnom upevnení.

• Používajte iba brúsne kotúče so správnou veľkosťou a podľa odporúčaní výrobcu.

• Nepoužívajte opotrebované alebo používané brúsne kotúče väčších elektrických nástrojov.

• Skontrolujte po páde prístroja elektrické náradie a brúsny tanier na poškodenie. Na presnejšiu kontrolu odmontujte brúsny tanier. Nechajte opraviť poškodené diely pred použitím a obráťte sa k tomu na náš servis MENZER. Prasknuté brúsne taniere a poškodené prístroje môžu viesť k zraneniam a neistote počas manipulácie s prístrojom.

• Používanie poškodených použitých nástrojov nie je povolené. Pred každým použitím a inými vonkajšími vplyvmi sa musia použité nástroje a brúsny tanier skontrolovať na poškodenie a v prípade potreby vymeniť.

• Nepoužívajte použitý nástroj, ktorého povolený počet otáčok nie je rovnaký alebo je vyšší než maximálny počet otáčok uvedený na elektrickom náradí.

• Používajte brúsku s dlhým krkom iba na obrábanie suchých plôch. Nepoužívajte vodu alebo iné tekuté chladiace mazacie prostriedky, pretože tieto môžu spôsobiť smrteľné úderu elektrickým prúdom.

• Aby sa preventívne zabránilo závažným zraneniam, nenechávajte bežať stroj v bezprostrednej blízkosti vášho tela alebo priamo vedľa vášho tela. Elektrické náradie môžete nosiť na svojom tele iba vtedy, ak je v úplnom prestoji.

• Odložte stroj až vtedy, keď bol vypnutý a brúsny tanier sa úplne zastavil, aby sa zabránilo zaseknutiu a spätným nárazom.

• Ventiláciu štrbinu na stroji musíte pravidelne čistiť, aby sa udržiavali správne účinky chladenia a aby sa zabránilo usadeninám spôsobeným elektricky vodivým prachom, pretože z nich vychádza nebezpečenstvo úderu elektrickým prúdom a skratu. Vypojte predtým stroj od sieťového napájania a použite k tomu pneumatický vzduch.

• Vypojte pri prerušení činnosti alebo po ukončení práce okamžite stroj z napájacej siete.

• Okamžite vypnite prístroj, ak budete počuť neobvyklý hluk, prípadne ak vzniknú neobvyklé vibrácie, a obráťte sa na náš servis MENZER.

• Pri práci môže vzniknúť škodlivý/jedovatý prach (napr. pri niektorých druhoch dreva alebo minerálnych látkach). Vdychovanie alebo kontakt s týmto

prachom môže predstavovať pre užívateľa a každú osobu v rámci pracoviska nebezpečenstvo.

Rešpektujte bezpečnostné pokyny platné vo vašej krajine.

Pripojte prístroj k vhodnému saciemu zariadeniu.

• Pracujte mimoriadne opatrne v oblasti rohov, ostrých hrán atď. (pozri tiež kapitolu 4.4)

• Zabráňte, aby narazili používané nástroje do obrobku a zasekli sa. (pozri tiež kapitolu 4.4)

• Neustále noste ochranné okuliare, aby ste preventívne zabránili nebezpečenstvám pre váš zrak pri brúsení.

• Noste na ochranu svojho zdravia respirátor P2.

• Hluk, ktorý vzniká pri práci, škodí sluchu. Noste ochranu sluchu!

• Udržiavajte rukoväte a plochy rukoväti v suchu, čisté a bez oleja a tuku.

• Pozor, riziko požiaru! Zabráňte prehrievaniu brúsneho materiálu a brúsky. Vyprázdňte pred pracovnými prestávkami vždy nádobu na prach. Brúsny prach vo filtračnom vrecku alebo filtri vysávača sa môže za nevhodných podmienok, ako je poletovanie iskier, samočinne vznietiť. Nebezpečenstvo vzniká hlavne vtedy, keď sa zmieša brúsny prach s drevnou drvinou a/alebo zvyškami laku alebo inými chemickými látkami a brúsny materiál bude horúci po dlhej práci.

4.3 Pracovné prostredie

• Dávajte pozor, aby sa na pracovisku nenachádzali ďalšie osoby, alebo aby bola zaručená medzi nimi dostatočná vzdialenosť.

• Aby sa zabránilo poškodeniu brúsneho taniera, musia za pred začiatkom brúsenia zapustiť do obrábanej plochy všetky klince, skrutky alebo iné kovové predmety, prípadne sa musia odstrániť z plochy. Zabráni sa tak preventívne poškodeniu prístroja a tiež zaseknutiu a spätnému nárazu.

• Pripojte na zníženie zaťaženia prachom vhodný priemyselný vysávač.

• Brúsny prach a poletujúce črepiny brúsneho prostriedku alebo obrobku ohrozujú váš zrak. Noste ochranné okuliare!

• Brúsny prach zatažuje dýchacie cesty a dýchacie orgány. Noste respirátor!

• Udržiavajte ruky, vlasy, nohy a nie príliš tesne oblečenie brúsneho taniera v dostatočnej vzdialenosti a/alebo si ich zakryte.

• Zabráňte telesnému kontaktu s uzemnenými povrchmi, ako sú napr. vykurovacie telesá, rúrky, pece a chladničky.

• Noste pracovnú obuv odolnú proti šmyku.

• Postarajte sa o bezpečný postoj (dobrý kontakt s podlahou a bezpečná rovnováha) a nepracujte príliš vysoko nad hlavou, lebo by ste mohli stratiť rovnováhu.

• Neprevádzkujte prístroj v blízkosti horľavých látok, pretože by sa tieto mohli zapáliť iskrami.

• Dodržiavajte dátové listy výrobcov materiálu obrobkov, ktoré chcete brúsiť. Pokiaľ vzniká **samozápalný alebo výbušný prach** nesmiete prevádzkovať prístroj, pretože možný vznik iskier môže mať životu nebezpečné následky.

• Prístroj sa nesmie nikdy používať v oblastiach ohrozených výbuchom.

• Ubezpečte sa, že sa vaše pracovisko neustále dobre vetrá, aby sa zabránilo bezvedomiu alebo úrazom, pretože vznikajú jedovaté výpary. Rešpektujte dátové listy výrobcu materiálov. Noste príslušnú ochrannú výbavu.

• Pokyny k ochrannej výbave platia okrem užívateľa pre každú osobu v rámci pracoviska.

• Hlavne brúsenie nebezpečných látok (ako napr. nátery s obsahom olova a azbestu) sú veľmi jedovaté a musí sa im preto zabrániť, prípadne s nimi môžu pracovať iba odborníci s príslušným vybavením.

Ubezpečte sa, že je vaše pracovisko vždy čisté a osvetlené, aby sa zabránilo úrazom.

Ak pracujete s elektrickým náradím v exteriéri, používajte iba predĺžovacie káble, ktoré sú vhodné tiež do exteriéru.

4.4 Spätný náraz

Spätný náraz je náhla reakcia na zaseknuté, zachytené alebo zablokované elektrické náradie, ako brúsny prostriedok alebo brúsny kotúč. Rotácia používaného náradia sa týmto zablokovaním veľmi rýchlo zastaví. Zrýchli sa tak ako protireakcia elektrického náradia oproti smeru otáčania používaného náradia na zablokovanom mieste. Ak sa zachytí alebo zasekne brúsny kotúč v lebo na obrobku, potom sa môže zakliesniť hrana brúsneho kotúča, ktorý sa ponorí do obrobku, a zlomí tak brúsny kotúč, uvoľní ho alebo zareagovať spätým nárazom. Brúsny kotúč môže priskočiť k personálu alebo odskočiť od nehu, v závislosti od smeru otáčania brúsneho kotúča na upevňovacom mieste. Brúsne kotúče sa pritom môžu tiež zlomiť.

Spätný náraz je dôsledkom nesprávneho alebo chybného používania stroja, nesprávneho spôsobu práce a/alebo nevhodných prevádzkových podmienok. Nasledujúce preventívne opatrenia minimalizujú riziko spätého nárazu:

• Podržte prístroj pevne oboma rukami a umiestnite ruky a vaše telo tak, aby ste mali čo najvyššiu mieru kontroly nad spätými nárazovými silami a reakčnými momentami.

• Nikdy nedávajte ruky do blízkosti otočných používaných nástrojov, pretože vám môžu udrieť do ruky.

• Držte seba a tiež iné osoby v dostatočnej vzdialenosti od oblasti, v ktorej sa pohybuje elektrické náradie pri spätom náraze v protismere otáčania brúsneho kotúča na upevňovacom mieste.

• Pracujte mimoriadne opatrne v oblasti rohov, ostrých hrán a pod. Zabráňte, aby preskakoval alebo sa zasekol elektrický nástroj v tejto oblasti. Následkom by bola strata kontroly a spätý náraz.

5. Všeobecný popis stroja

5.1 Obrázky stroja a popisy typov (strana *2*)

• LHS 225 PRO

• LHS 225 PRO VARIO

5.2 Obslužné prvky (strana *3*)

A: Vypínač Zap/Vyp

B: Riadiace koliesko počtu otáčok [MIN-MAX]

5.3 Spustenie do prevádzky (strana *4*–*9*)

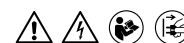

Pozor! Sieťová zástrčka sa musí pre všetky následne popísané činnosti vytriahnuť zo sieťovej zásuvky, prípadne sa nesmie zastrčiť!

a. Vyberte trup prístroja (D) a separátnu prídavnú rúrku (E) z obalu (1a. – pozri stranu *4*).

b. Zatlačte prídavnú rúrku až na doraz do trupu prístroja. Rešpektujte pritom sploštený a oválny tvar rúrky (2a. – pozri stranu *4*). Potom riadne utiahnite fixačnú maticu (C) (3a. a 4a. – pozri stranu *5*).

c. Upevnite podľa potreby prídavnú rukoväť (F) na rúrku stroja (5a. a 6a. – pozri stranu *5*). Použite k tomu na prídavnej rúrke dodávaný adaptér so svorkami.

d. Namontujte vhodný brúsny prostriedok centrálna na upevňovací brúsny kotúč stroja (1b.–3b. – pozri stranu *6*).

 **Pozor!** Aby ste dokázali zaručiť pokiaľ možno **bezprašné činnosti**, musia byť prekryté **sacie otvory** brúsneho prostriedku otvormi upevňovacieho brúsneho kotúča (2b).

e. Prístroj náradie nemá vlastné odsávanie. Pripojte cez systém klikania alebo zásuvný systém priemyselný vysávač k stroju. Dodržiavajte na pripojenie priemyselného vysávača pomocou systému MENZER obrázkové návody na strane *7* (1c. a 2c.).

 Na sieťovom pripojovacom kábli sú namontované tri držiaky na suchý zips. Môžete ich umiestniť rovnomerne rozmiestnené okolo sacej hadice. Uzavretá spojka na suchý zips spája kábel a saciu hadicu a poskytuje väčšiu stabilitu pri práci (3c. a 4c. – pozri stranu *7*).

Pokiaľ sa musí dodatočne pripojiť univerzálny adaptér MENZER pre sacie hadicové systémy Ø27-50mm, dodržiavajte návod na oboch nasledujúcich stranách *8* a *9* (1d.–3d. Na pripojenie adaptéra; 1e.–3e. na pripojenie a odstránenie priemyselného vysávača na adaptéri). Predtým sa musíte ubezpečiť, že v priemyselnom vysávači je vložené vrečko na prach vhodné na jemný prach.



f. Pred pripojením prístroja do sieťovej zásuvky sa musíte ubezpečiť, že sa vypínač Zap/Vyp nachádza v polohe 0 (pozri stranu *3*) a zapojte prístroj so zástrčkou do sieťovej zásuvky.

5.4 Nastavenia a manipulácia (strana *10*–*14*)



a. Najskôr môžete zapnúť priemyselný vysávač a potom brúsku s dlhým krkom. Podržte pevne prístroj a prepnite vypínač Zap/Vyp do polohy I (A – pozri stranu *3*). Počítajte s otočnými účinkami spôsobené zapnutím.

b. Podržte brúsku s dlhým krkom oboma rukami za naplánované izolované upevňovacie zóny (G1–G3) (1f. – pozri stranu *10*). Aby kolísal dosah, môžete namontovať prídavnú rukoväť (F) v rôznych polohách rúrok stroja (2f. – pozri stranu *10*). Použite k tomu dodávaný, adaptér so svorkami na predĺžovacej rúrke.

  U modelov MENZER-LHS-225-VARIO sa dá voľne prestaviť pracovná dĺžka v rozsahu od 1550 až 1950 mm (3f. – pozri stranu *11*). Uvoľňujte k tomu fixačnú maticu (C – 4f. – pozri stranu *11*), kým sa sa nebudie dať zasunúť alebo vysunúť teleskopická predĺžovacia rúrka (E VARIO) (5f. – pozri stranu *11*). Potom nastavte požadovanú pracovnú dĺžku a opäť riadne utiahnite fixačnú maticu (C) (6f. – pozri stranu *11*).

c. Rýchlosť rotácie sa dá nastaviť postupne podľa potreby pomocou riadiaceho kolieska počtu otá-

čok (B) (pozri stranu *3*). Je to možné tiež počas prevádzky. Vyššie počty otáčok umožňujú tiež vyšší úber kovu, zatiaľ čo nižšie otáčky zaručujú lepšiu kontrolu brúsneho procesu.



 Brúsný výkon, množstvo a kvalita závisia vo veľkej miere od voľby správneho brúsneho prostriedku.

d. Začnite brúsný proces opatrným nasadením na obrábanú plochu.

 Potom zatlačte tak silno, aby priliehala brúsna hlava rovno, paralelne k povrchu. Príliš pevné pritlačenie môže vyvolať na pracovnej ploche špirálové škrabance a nerovnosti a pritom trvalo poškodiť nástroj. Odporúčame kruhové a pritom samočinne prekryté vedenie brúsnej hlavy po pracovnej ploche. Brúska by mala zostať až po požadovanú jemnosť vždy v pohybe, pretože dlhšie brúsenie na jednom mieste vedie k stopám po brúsení. Príliš silné pritlačenie vedie tiež k preťaženiu stroja a prehrievaniu brúsneho kotúča a brúsneho taniera, ktorá sa tak skôr opotrebuje. Kvalita brúsenia a brúsný výkon závisia v podstate od voľby správneho brúsneho prostriedku.

 e. Aby sa dalo brúsiť až po okraj, odstráňte odnímateľný hrot brúsnej hlavy (1g.–3g. – pozri stranu *12* a *13*). Uvoľnite pomocou tlaku smerom dole spoj na kliknutie odnímateľného hrotu brúsnej hlavy z upevnenia krytu brúsnej hlavy. Potom odpojte odnímateľný hrot brúsnej hlavy najskôr vľavo, potom vpravo z krytu brúsnej hlavy. Opätovná montáž sa vykonáva pomocou rovnakých krokov v obrátenom poradí (1h.–3h. – pozri stranu *13* a *14*).

f. Pre vypnutie prepnite vypínač Zap/Vyp do polohy 0 (pozri stranu *3*). Potom bude dobíhať brúsný kotúč s brúsnym prostriedkom. Ubezpečte sa, že je ukončený pohyb pri dobiehaní ešte predtým, než odložíte stroj.

  **Pozor! Sieťová zástrčka sa musí vytiahnuť zo sieťovej zásuvky, alebo sa nesmie zastrčiť do sieťovej zásuvky, pri všetkých popísaných montážach alebo demontážach! Počkajte až na úplné zastavenie dobiehajúceho brúsneho taniera!**

5.5 Technológia Longlife

Výrobok bol vyvinutý špeciálne na profesionálne a tým aj intenzívne dlhodobé používanie a disponuje technológiou MENZER Longlife a zodpovedá tak mimoriadnym požiadavkám profesionálov z remeselnej a priemyselnej oblasti.

Výkonnosť veľmi dobre dimenzovaný motor sa stará pri používaní výrobku o neustále dostatočné výkonnosťné rezervy a disponuje dlhou životnosťou. Vysoko výkonný pohon okrem toho zaručuje permanentne vysoký obrábací výkon v rámci náročného profesionálneho používania. Brúsky s dlhým krkom MENZER sú okrem toho vždy vybavené priamym pohonom. Pritom sa hnacia energia motora prenáša priamo cez prevodovku na brúsný tanier. Je tak umožnený prenos sily s výrazne nižším opotrebením, než je tomu pri bežných brúskach s dlhým krkom, čo vedie k výraznému zníženiu doby výpadkov podmienených opravami.

Okrem použitia veľmi kvalitných materiálov je výrobok vybavený inteligentnou elektronikou: Tak chránite jemným chodom a ochranou proti preťaženiu mechanické a elektronické súčiastky pred maximálnym zaťažením a tým aj pred predčasným opotrebením a únavou.

S technológiou MENZER Longlife v spojení s rozšírenou zárukou výrobcu pre výrobky MENZER PRO LINE ste tak získali výrobok so skvelým výkonom a dlhou životnosťou.

6. Údržba a opravy



6.1 Všeobecné informácie

Sieťová zástrčka sa musí vytiahnuť pred všetkými činnosťami na prístroji zo sieťovej zásuvky! Nepoužívajte vodu alebo iné čistiace prostriedky! Všetky diely telesa a obslužné prvky a kľby sa musia pravidelne nafukovať a vyfukovať čistým stlačeným vzduchom alebo vyčistiť jemnou kefkou alebo suchou textilnou handričkou!

Dávajte pozor, aby boli vzduchové štrby na telese vždy voľné a čisté!

Saciú zónu pod brúsnym kotúčom a otvor na sací rozvod okolo brúsneho kotúča musíte tiež pravidelne čistiť stlačeným vzduchom, jemnou kefkou alebo suchou textilnou handričkou. Kontrolujte pravidelne pred prevádzkou prístroja, že nie je poškodený spojovací kábel, zástrčka a iné súčiastky prístroja, a v prípade potreby ich nechajte vymeniť naším servisom MENZER!

Všetky opravy na prístroji a akékoľvek činnosti, ktoré vyžadujú otvorenie súčiastok telesa, musí vykonávať servis spoločnosti MENZER!

6.2 Výmena brúsneho prostriedku (strana *15*)

Zotrite opotrebovaný brúsný prostriedok z brúsneho kotúča (1j.–3j. – strana *15*) a natlačte nový brúsný prostriedok na rovnaké miesto, centrálné (pozri stranu *6*). Udržia sa na mieste prostredníctvom upevňovacieho systému. Dávajte pozor na zhodu sacích otvorov a zvolte vhodnú zrnitosť na používanie (Rešpektujte k tomu tiež kapitola 5.3 Spustenie do prevádzky).

 Nikdy nepoužívajte stroj bez brúsneho prostriedku. Brúsenie bez brúsneho prostriedku by zničilo brúsný kotúč.

6.3 Výmena upevňovacieho brúsneho kotúča (strana *16* a *17*)

Používajte iba originálny brúsný kotúč! Zastrčte 6-hranný uhlový skrutkovač do hlavy skrutky fixačnej skrutky brúsneho kotúča hnacieho hriadeľa (1k.). Podržte jednou rukou pevne brúsný kotúč, zatiaľ čo budete otáčať skrutku pomocou 6-hranného uhlového skrutkovača v smere otáčania stroja (v protismere hodinových ručičiek) z hnacieho hriadeľa (2k.). Potom môžete vybrať brúsný kotúč z hnacieho hriadeľa.

Nový brúsný kotúč sa namontuje v obrátenom poradí a riadne utiahne pomocou 6-hranného uhlového skrutkovača, v protismere otáčania stroja (v smere hodinových ručičiek). (1l. a 2l.). Potom odstráňte 6-hranný uhlový skrutkovač.

 Je nevyhnutné riadne ručne utiahnuť pomocou 6-hranného uhlového skrutkovača.

6.4 Výmena venca s kefami na klikanie (strana *18* a *19*)

Ak sa opotrebuje veniec s kefami na klikanie krytu brúsneho kotúča so systémom alebo je poškodený, musí sa vymeniť (demontáž a montáž bez náradia).

Na výmenu dvojdielnej skupiny vencov s kefami na klikanie zotrite brúsný prostriedok z upevňovacieho brúsneho kotúča (6.2 Výmena brúsneho prostriedku). Potom odstráňte najskôr jeden kus venca s kefami na klikanie tak, že ho opatrne vytiahnete z upevňovacieho háku, pohybujte druhým kusom venca s kefami na klikanie rovnakým spôsobom, zatiaľ čo budete držať riadne kryt brúsneho kotúča (1m. a 2m.).

Potom presuňte nové kusy venca s kefami na klikanie do pôvodnej polohy tak, že ho upevníte kliknutím presne do naplánovaného upevňovacieho háku (1n a 2n.).

Potom môžete opäť aplikovať brúsný prostriedok (5.3 Spustenie do prevádzky - Odstavec d. - Obrázky 1b.–3b. Na strane *6*).

7. Odstraňovanie chýb a porúch

Problém	Možné príčiny	Odstránenie
<ul style="list-style-type: none"> Stroj je nefunkčný, alebo má poškodené funkcie. 	<ul style="list-style-type: none"> Zástrčka nie je správne pripojená do sieťovej zásuvky. Defektná zástrčka Použitie brúsne uhličky Aktivovala sa poistka napájacej siete. 	<ul style="list-style-type: none"> Skontrolujte zásuvný spoj, pripojte zástrčku správne do sieťovej zásuvky. Skontrolovať poistku napájacej siete. Využite opravársky servis spoločnosti MENZER.
<ul style="list-style-type: none"> Stroj vytvára príliš veľa hluku. Stroj príliš silno vibruje. 	<ul style="list-style-type: none"> Upevňovací brúsny kotúč alebo brúsny prostriedok nie sú správne upevnené. Špachtľovací materiál alebo brúsená plocha sú príliš tvrdé. 	<ul style="list-style-type: none"> Upevniť pevne a centrálné upevňovací brúsny kotúč a brúsny prostriedok. Počet otáčok koliše. Zvoľte iný brúsny prostriedok. Rešpektujte k tomu naše prehľady brúsnych prostriedkov alebo si nechajte poradiť. Využite opravársky servis spoločnosti MENZER.
<ul style="list-style-type: none"> Stroj vyrába príliš mnoho prachu. Nedostatočný sací výkon. 	<ul style="list-style-type: none"> Zapchatá sacia rúrka Vrecko priemyselného vysávača na prach je plné. Zalomenie v sacjej hadici Defektný veniec s kefami na klikanie Neumiestniť sacie otvory tak, aby sa prekryvali. 	<ul style="list-style-type: none"> Vyčistiť sací systém. Vyprázdiť súčiastku. Odstránenie zalomenie v sacjej hadici. Veniec s kefami na klikanie vymeniť. Umiestniť sacie otvory tak, aby sa prekryvali.
<ul style="list-style-type: none"> Obrábaný materiál sa príliš silno odnáša. 	<ul style="list-style-type: none"> Zrornosť brúsneho prostriedku je príliš hrubá. 	<ul style="list-style-type: none"> Zvoľte jemnejšiu zrornosť.
<ul style="list-style-type: none"> Nesprávna alebo neoptimálna povrchová kvalita v celej brúsnej zóne. 	<ul style="list-style-type: none"> Nesprávna alebo príliš hrubá zrornosť a/alebo nesprávny brúsny prostriedok Špachtľovacia hmota nie je ešte úplne vyschnutá. Špachtľovací materiál príliš mäkký a/alebo príliš vysoký podiel plniacej látky. 	<ul style="list-style-type: none"> Zvoľte jemnejšiu zrornosť a/alebo použite iný brúsny prostriedok. Rešpektujte k tomu naše prehľady brúsnych prostriedkov alebo si nechajte poradiť. Rešpektujte dátové listy a pokyny k obrábaniu výrobcu špachtľovacej hmoty.
<ul style="list-style-type: none"> Ryhy v brúsenej ploche 	<ul style="list-style-type: none"> Šikmo nasadený brúsny tanier. Špachtľovací materiál príliš mäkký. 	<ul style="list-style-type: none"> Veniec s kefami na klikanie rovno nasadiť. Zvoľte jemnejšiu zrornosť.
<ul style="list-style-type: none"> Povolené upevnenie brúsneho prostriedku alebo príslušenstva brúsneho kotúča. 	<ul style="list-style-type: none"> Opotrebená zadná strana brúsneho prostriedku. Opotrebený upevňovací povlak upevňovacieho brúsneho kotúča. 	<ul style="list-style-type: none"> Vymeniť brúsny prostriedok. Vymeniť upevňovací brúsny kotúč. Použiť ochranu brúsneho kotúča.

8. Preprava a uskladnenie

Stroj sa môže prepravovať iba v dodávaných a originálnych obaloch spoločnosti MENZER. Skladujte brúsku tiež vždy v týchto pomôckach, mimo dosah detí, a nevystavujte ju vlhkosti.

9. Likvidácia

Neodhadzujte elektrické náradie do domového odpadu! Prístroje, ktorých príslušenstvo a obaly sa používajú pri rešpektovaní národných predpisov, sa musia odviezť na ekologickú recykláciu!

 **Iba pre EÚ:** Podľa Európskej smernice 2012/19/EÚ o elektrických a elektronických starých prístrojoch so musia opotrebované elektrické nástroje zhromaždiť zvlášť a odviezť na ekologicky bezchybnú recykláciu.

10. Funkčné príslušenstvo a periféria

Používajte iba na tento stroj dimenzované originálne príslušenstvo spoločnosti MENZER, aby ste dosiahli optimálne výsledky práce.

Y. *MENZER LHS 225 PRO príslušenstvo a náhradné diely (pozri stranu *20*) – nie je obsahom dodávky:*



<https://www.menzer-tools.com/service/lhs-225-qm-lp>

Z. *Priemyselný vysávač spoločnosti MENZER (pozri stranu *20*) – nie je obsahom dodávky:*



<https://www.menzer-tools.com/service/vcx-5x0-pro-lp>

11. Vyhlásenie o zhode s normami EÚ 0113-P01-01-000001-A

Týmto vyhlasujeme na vlastnú zodpovednosť, že následne popísané, našou spoločnosťou na trh uvedené a v tomto prevádzkovom návode popísané stroje sa zhodujú s nasledujúcimi normami. Toto vyhlásenie stráca svoju platnosť v prípade nami neodsúhlasených zmien stroja.

Výrobok: **Brúska s dlhým krokom MENZER LHS 225 PRO**
 Typ
 Okruh sériových čísel: **300/302/304/306 xxx xxx**
 Typ **MENZER LHS 225 PRO VARIO**
 Okruh sériových čísel: **301/303/305/307 xxx xxx**

Príslušné smernice EÚ
 2006/42/EÚ; (EÚ) č. 1907/2006 (REACH);
 2011/65/EÚ; 2014/30/EÚ

Aplikované harmonizované normy
 EN 60745-1; EN 60745-2-3; EN 55014-1;
 EN 55014-2; EN 61000-3-2; EN 61000-3-3

MENZER GmbH
 Celsiusstraße 20
 04420 Markranstädt
 Nemecko

Torsten Ceranski
 Konateľ
 Markranstädt,
 01/03/2021

12. Záručné podmienky

Zakúpením elektrického náradia spoločnosti MENZER z PRO LINE začína plynúť pre konečného spotrebiteľa záruka. Presné záručné podmienky nájdete na:



<https://www.menzer-tools.com/service/warranty-conditions-lp>

Servis MENZER
 Telefón: +49 (0) 342 98 74 14 15
 Fax: +49 (0) 342 98 74 14 29
 E-Mail: service@menzer-tools.com

Žiadna záruka na tlačové chyby.
 Technické zmeny vyhradené.

MENZER

WWW.MENZER-TOOLS.COM